

Dell interaktiv projektor
S510/S510n
Användarhandbok



Anteckningar, uppmaningar och varningar



ANTECKNING: En ANTECKNING anger viktig information som hjälper dig att bättre använda din projektor.



UPPMANING: En UPPMANING anger potentiell skada på hrdvara eller dataförlust om instruktionerna inte följs.



VARNING: En VARNING anger risk för materiella skador, personskador eller död.

Informationen i detta dokument kan ändras utan varsel.

© 2015 Dell Inc. Alla rättigheter förbehållna.

Det är strängt förbjudet att reproducera detta material på något som helst sätt utan skriftlig tillåtelse från Dell Inc..

Varumärken som används i denna text: Dell och DELL-logotypen är varumärken tillhörande Dell Inc.; DLP och DLP-logotypen är varumärken tillhörande TEXAS INSTRUMENTS INCORPORATED; Microsoft och Windows är antingen registrerade varumärken eller varumärken tillhörande Microsoft Corporation i USA och/eller andra länder.

Övriga varumärken kan användas i detta dokument som en hänvisning till antingen de entiteter som har upphovsrätten till dessa namn eller deras produkter. Dell Inc. fransäger sig äganderätt vad gäller varumärken och varunamn utöver sitt eget.

Modell: Dell interaktiv projektor S510/S510n

Februari 2015 Rev. A01

Innehåll

1 Om din projektor från Dell	5
Projektorns förpackningsinnehåll	5
Projektorns övre och undre vy	7
2 Konfigurera projektorn	9
Rengöring av projektorns spegel	9
Justering av projektorns fokus	9
Justering av bildstorlek	10
Justering av bildform	11
Använda fjärrkontrollen	12
Projektoranslutningar	17
3 Använda projektorn	31
Slå på projektorn	31
Stänga av projektorn	31
Menyinställningar	32
Använda interaktiva pennan (endast för S510)	51
Använda Intel® WiDi	59
Använda Miracast	68
Använda Trådl./LAN-visning (DoWiFi/DoLAN)	74
Använda USB-bildskärm (DoUSB)	91
Använda datorlös presentation	94
Använda ljudprojektion	102
Hantera projektorn via webbläsaren	111
4 Felsökning av din projektor	130
Ledande signaler	134
Byte av lampa	135
Vanliga frågor	137
Brandväggskonfiguration och FAQ (återkommande frågor)	139
5 Specifikationer	141
RS232-stifttilldelning	145

6	Kontakta Dell	147
	Kontakta Crestron	148
7	Bilaga: Ordlista	149

1

Om din projektor från Dell

Projektorn levereras med de tillbehör som visas nedan. Kontrollera att du har alla föremål och kontakta Dell om något saknas.

Projektorns förpackningsinnehåll

S510 förpackningsinnehåll

Nätkabel

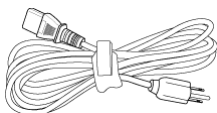

VGA-kabel (VGA till VGA)

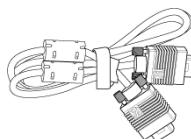

Fjärrkontroll



AAA-batterier (6)



CD-skiva med bruksanvisning och dokumentation

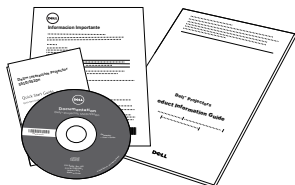

Mini-USB-kabel (USB-A till Mini USB-B)

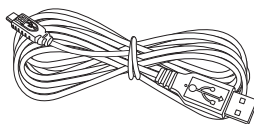

IR-penna (2 st)/pennspets (4 st)

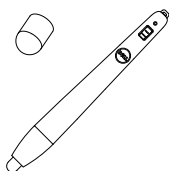

Armband (2 st)



S510n förpackningsinnehåll

Nätkabel

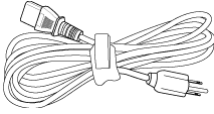

VGA-kabel (VGA till VGA)

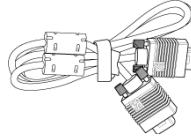

Fjärrkontroll



AAA-batterier (6)



CD-skiva med bruksanvisning och dokumentation

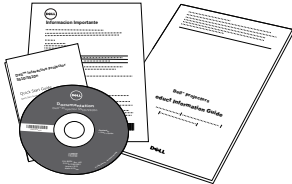

Projektorns övre och undre vy

Ovanifrån

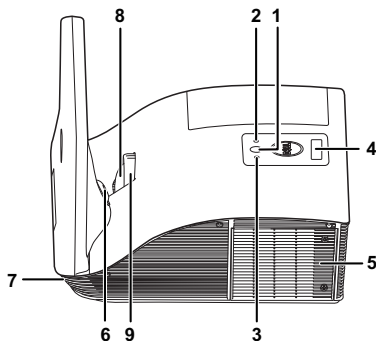

Undersida

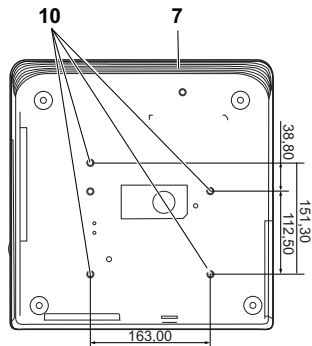

1	Strömbrytare
2	Temperatur-LED
3	Lamp-LED
4	IR-mottagare
5	Lamphölje
6	Kamera (endast för S510)
7	10 W högtalare
8	Lins
9	Fokusering
10	Monteringshål för väggmontering: Skruvhål M4 x 8 mm djup. Rekommenderat åtdragningsmoment <10 kgf-cm

UPPMANING: Säkerhetsinstruktioner

- 1 Använd inte projektorn i närheten av värmealstrande utrustning.
- 2 Använd inte projektorn i mycket dammiga miljöer. Dammet kan göra att systemet strejkar och projektorn kommer att stängas av automatiskt.
- 3 Se till att projektorn är monterad på en väl ventilerad plats.
- 4 Blockera inte ventilationsspringorna och öppningarna på enheten.
- 5 Kontrollera att projektorn används i temperaturområdet 5°C till 35°C.
- 6 Försök inte att vidröra ventilationsöppningen eftersom den kan bli mycket het efter att projektorn slagits på eller direkt efter att den stängts av.
- 7 Titta inte direkt in i linsen när projektorn är påslagen eftersom det kan skada ögonen.
- 8 Placera inga föremål nära eller framför projektorn och täck inte över objektivet när projektorn är på eftersom värmen kan få föremålet att smälta eller börja brinna.
- 9 Använd inte den trådlösa projektorn nära hjärtpacemakers.
- 10 Använd inte den trådlösa projektorn nära medicinsk utrustning.
- 11 Använd inte den trådlösa projektorn nära mikrovågsugnar.



ANTECKNING:

- Försök inte att montera projektorn på väggen själv. Den bör installeras av en kvalificerad tekniker.
- Rekommenderar monteringsats för projektorn (art. nr. 7XY53). För ytterligare information se Dell Supports webbsida på **dell.com/support**.
- För ytterligare information, se säkerhetsinformationen som levererades tillsammans med projektorn.
- S510/S510n-projektorn kan endast användas inomhus.

2

Konfigurera projektorn

Rengöring av projektorns spegel

- 1 Stäng av projektorn och koppla från nätsladden.
- 2 Låt projektorn svalna i minst 30 minuter.
- 3 Blås bort damm från spegeln med en blåspensel eller genom att försiktigt torka av den med en mikrofibertrasa. Gnid inte på spegelns yta. Det kan repa spegeln.

△ UPPMANING: Spruta inte rengöringsmedel eller lösningsmedel direkt på projektorn.

! VARNING: Rengöring av en väggmonterad projektor kan resultera i fall eller skada. Du kan ta ner projektorn från väggfästet vid rengöring av projektorspegeln.

Justering av projektorns fokus

- 1 Vrid på fokusringen tills bilden är klar. Projektorn fokuserar på ett avstånd mellan 0,517 m och 0,759 m \pm 0,01 m (1,7 ft till 2,49 ft).

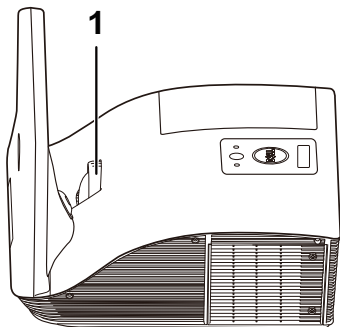

1	Fokusring
---	-----------

Justering av bildstorlek

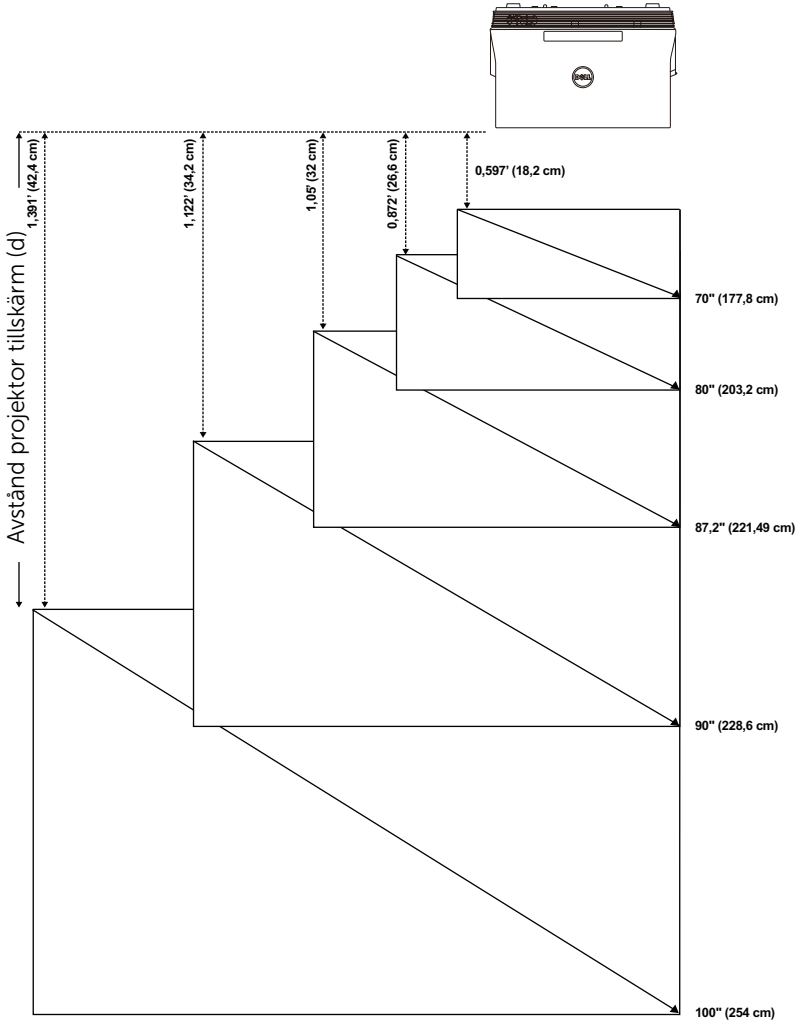

Justering av bildform

Projektionsavstånd (cm) [A]	Projektionsavstånd (cm) [B]	Bildstorlek			Från projektorns bas till bildens ovkant (cm) [D]	Från projektorns bas till bildens nedre kant (cm) [E]
		Diagonal (tum/cm) [C]	Bredd (cm)	Höjd (cm) [H]		
51,7	18,2	70 tun/ 177,8 cm	148	92	120	28
60,1	26,6	80 tun/ 203,2 cm	172	107	139	32
65,5	32	87,2 tun/ 221,4 cm	187	117	151	34
67,7	34,2	90 tun/ 228,6 cm	193	121	156	35
75,9	42,4	100 tun/ 254 cm	217	136	175	39

* Detta diagram är endast avsett som referens.



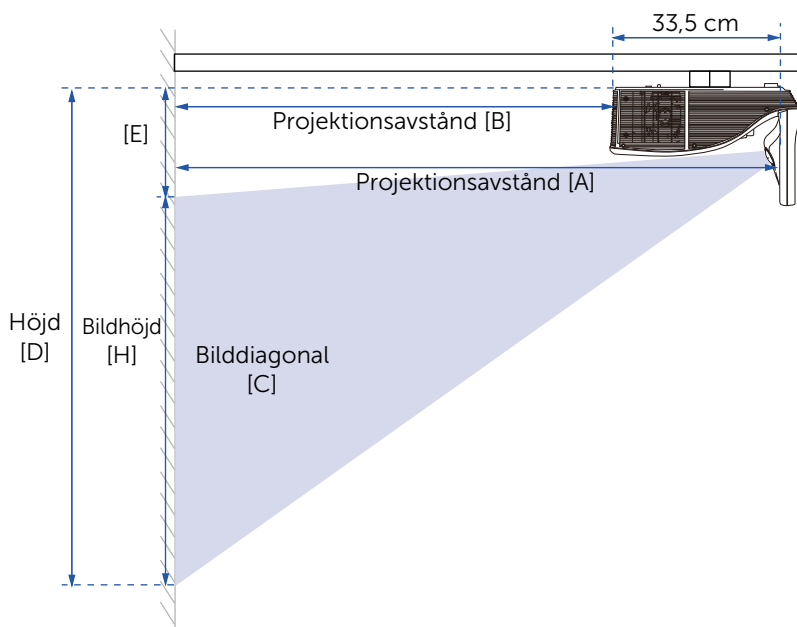

* Offsetförhållande: 125±5%



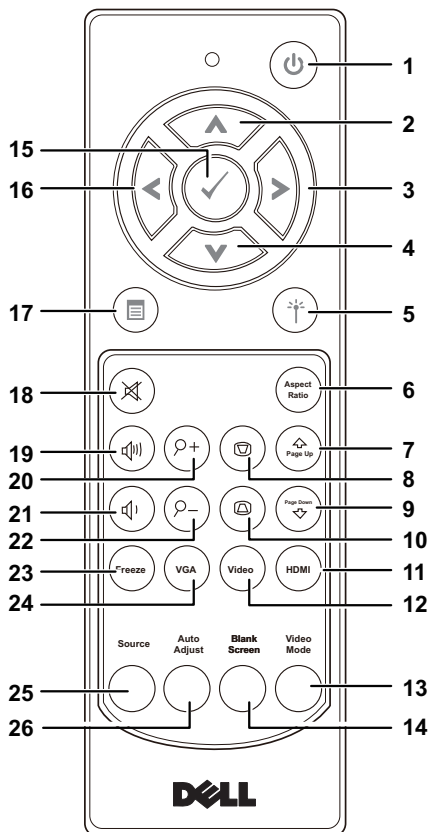







 **ANTECKNING:** Avstånd från spegeln till projektorns baksida: 33,5 cm













Använda fjärrkontrollen



1	Ström 	Slå på och av projektorn. Mer information finns i "Slå på projektorn" på sida 31 och "Stänga av projektorn" på sida 31.
2	Upp 	Tryck för att välja kommandon i bildskärmsmenyn (OSD).
3	Höger 	Tryck för att välja kommandon i bildskärmsmenyn (OSD).
4	Ned 	Tryck för att välja kommandon i bildskärmsmenyn (OSD).

<p>5 Laser </p>	<p>Rikta fjärrkontrollen mot bildduken och håll ned laserknappen för att aktivera laserlampan.</p> <p> UPPMANING: Titta inte på laserljuset när det är aktiverat. Undvik att rikta laserljuset mot dina ögon.</p>
<p>6 Bildförhållande </p>	<p>Tryck för att ändra bildförhållandet på visad bild.</p>
<p>7 Sida upp </p>	<p>Tryck får att gå till föregående sida.</p> <p> ANTECKNING: Mini-USB-kabeln måste vara ansluten om du vill använda funktionen Sida upp.</p>
<p>8 Keystone-justering + </p>	<p>Tryck för att justera bildförvrängning som orsakas av projektorns lutning (-15/+15 grader).</p>
<p>9 Sida ned </p>	<p>Tryck för att gå till nästa sida.</p> <p> ANTECKNING: Mini-USB-kabeln måste vara ansluten om du vill använda funktionen Sida ned.</p>
<p>10 Keystone-justering - </p>	<p>Tryck för att justera bildförvrängning som orsakas av projektorns lutning (-15/+15 grader).</p>
<p>11 HDMI </p>	<p>Tryck för att välja HDMI-källa.</p>
<p>12 Video </p>	<p>Tryck för att välja Composite Video (kompositvideo) som källa.</p>
<p>13 Videoläge</p>	<p>Projektorn har förinställd konfiguration som optimerats för visning av data (presentationsdia) eller video (filmer, spel osv.).</p> <p>Tryck på knappen Videoläge för att växla mellan Presentationsläge, Ljust läge, Filmläge, sRGB och ANPASSAD-läge.</p> <p>Om du trycker på knappen Videoläge en gång visas aktuellt visningsläge. Tryck en gång till på knappen Videoläge för att växla mellan lägena.</p>

14	Tom skärm	Tryck för att dölja/visa bilden.
15	Enter 	Tryck för att bekräfta valt alternativ.
16	Vänster 	Tryck för att välja kommandon i bildskärmsmenyn (OSD).
17	Meny 	Tryck för att aktivera OSD-menyn.
18	Tyst 	Tryck för att tysta eller slå på projektorns högtalare.
19	Volym upp 	Tryck för att öka volymen.
20	Zoom + 	Tryck för att förstora bilden.
21	Volym ned 	Tryck för att minska volymen.
22	Zoom - 	Tryck för att förminska bilden.
23	Freeze 	Tryck för att pausa skärmbilden. Tryck sedan på "Freeze" igen för att avbryta frysningen.
24	VGA 	Tryck för att välja VGA som källa.
25	Källa	Tryck för att växla mellan källorna VGA-A, VGA-B, Komposit, HDMI-A, HDMI-B, Trådlös bildskärm, USB-bildskärm, USB-betraktare, Intel® WiDi och Internt minne.
26	Ljudkontroll	Tryck för att synkronisera projektorn med inmatningskällan. Autojustering fungerar inte om OSD-menyn visas.

Sätta i fjärrkontrollens batterier



ANTECKNING: Ta ut batterierna ur fjärrkontrollen när den inte används.

1 Tryck på spärren för att lyfta batteriluckan.

1

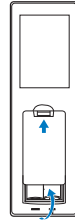

2 Kontrollera polaritetsmärkningen (+/-) på batterierna.

2

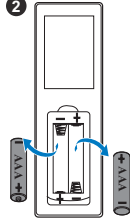

3 Sätt i batterierna med polerna i enlighet med markeringarna i batterifacket.

3

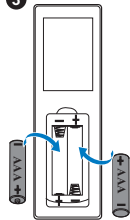

4 Sätt tillbaka batterilocket.

4

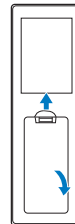

ANTECKNING: Undvik att blanda ihop olika sorters batterier och att använda gamla batterier tillsammans med nya.

Fjärrkontrollens användningsområde

Arbetsavstånd	
Vinkel	$\pm 40^\circ$
Avstånd	7 m

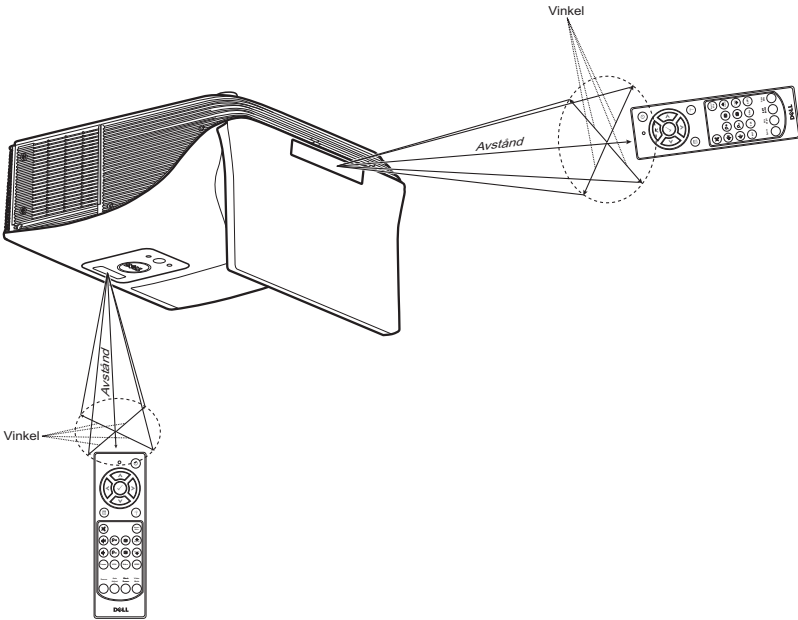

ANTECKNING: Faktiskt användningsområde kan avvika något från diagrammet. Svaga batterier kan också innebära att fjärrkontrollen inte kan kontrollera projektorn ordentligt.

Projektoranslutningar

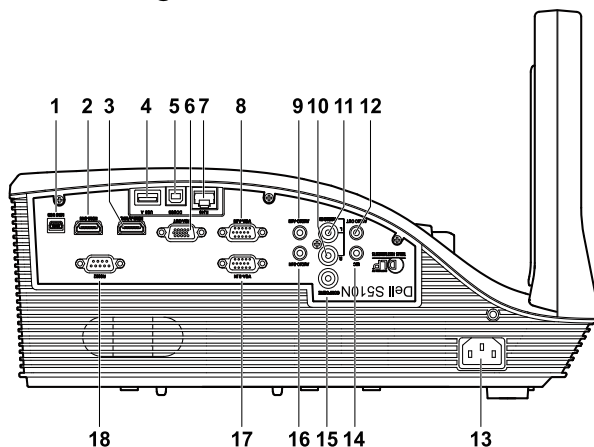

1	Mini USB-anslutning (Mini typ B) för fjärrkontroll, interaktiv penna (endast för S510) och uppdatering av fast programvara	10	Ljud höger kanal inmatningskontakt
2	HDMI-B-anslutning	11	Ljud vänster kanal inmatningskontakt
3	HDMI-A/MHL-kontakt för stöd för MHL-funktion	12	Ljudutgång
4	USB typ A-kontakt för USB-betraktningssapparat	13	Nätkabelkontakt
5	USB typ B-kontakt (DoUSB) för USB-bildskärm	14	Mikrofonanslutning
6	VGA utgång (genomkoppling av bildskärmen (monitor loop-through))	15	Kompositvideokontakt
7	RJ-45-kontakt	16	Ljud-B inmatningskontakt
8	VGA-A ingång (D-sub)	17	VGA-B ingång (D-sub)
9	Ljud-A ljudingång	18	RS232-kontakt

UPPMANING: Innan någon av procedurerna i detta avsnitt inleds, följ säkerhetsinstruktionerna på sida 8.



ANTECKNING: Kamerafunktionen stöder endast projektorn S510.

Ansluta till en dator

Ansluta till dator för VGA-video

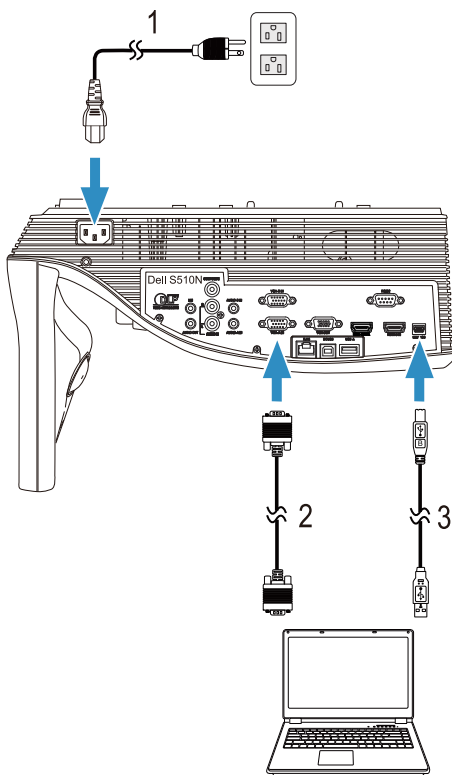

- 1 Strömssladd
- 2 VGA till VGA-kabel
- 3 USB-A till mini-USB-B-kabel



ANTECKNING: Mini-USB-kabeln måste vara ansluten för att funktionerna Nästa sida och Föregående sida på fjärrkontrollen skall fungera.

Ansluta till dator för HDMI-video och ljud

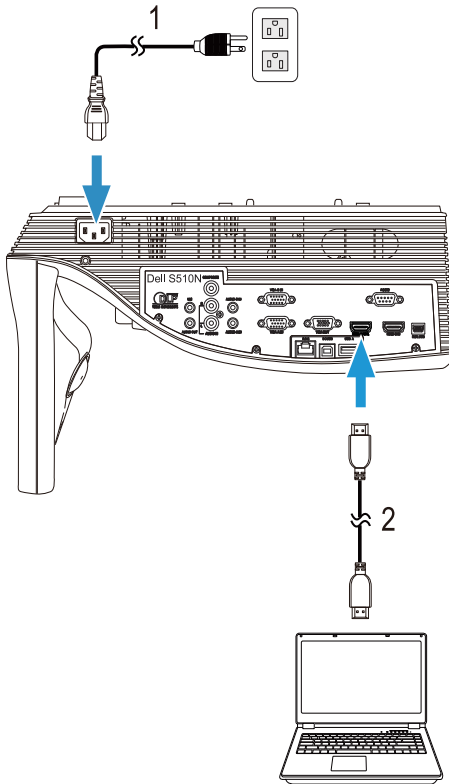

1 Strömsladd

2 HDMI-kabel



ANTECKNING: HDMI-kabeln medföljer inte projektorn. En HDMI-kabeln kan köpas på Dells hemsida på www.dell.com.

Ansluta till dator för USB-video och ljud

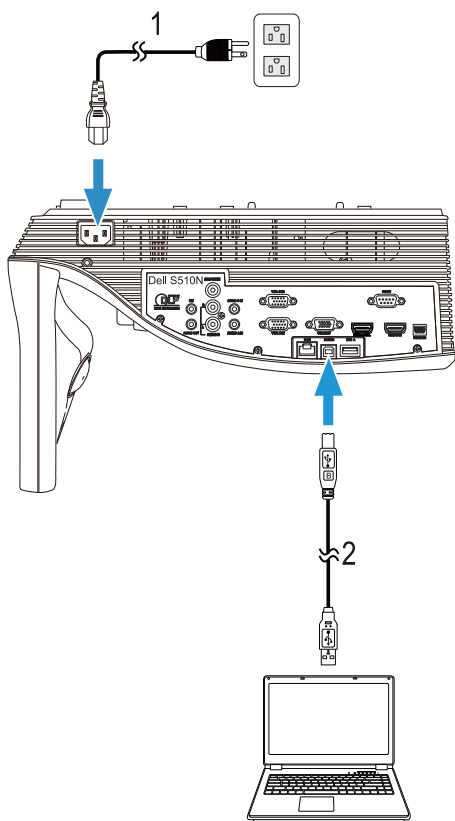

- 1 Strömssladd
- 2 USB-A till USB-B-kabel



ANTECKNING: Plug and Play. Endast en USB-kabel medföljer din projektor. En extra USB-kabel kan inköpas på Dells webbplats på www.dell.com.

Ansluta till dator för RS232-video

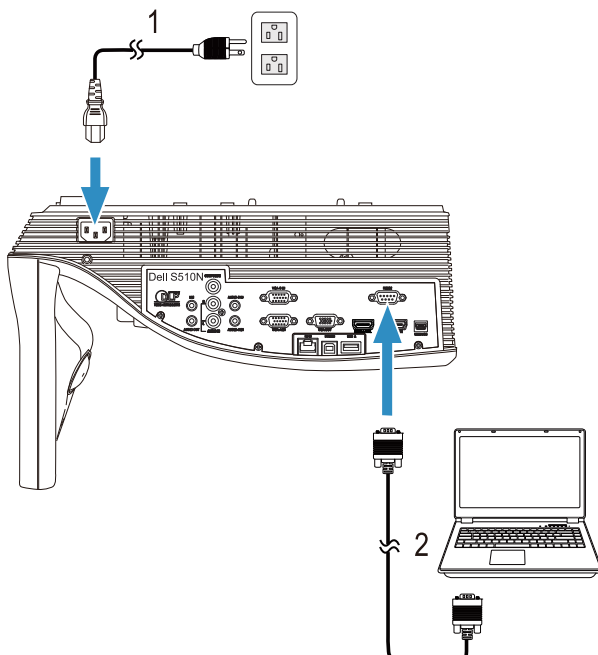

-
- 1 Strömssladd
 - 2 RS232-kabel (9-stifts D-sub hona till hona pin2-3 swap)
-

ANTECKNING: RS232-kabeln (9-stifts D-sub hona till hona pin2-3 swap) följer inte med projektorn. Rådgör med en professionell installatör angående kabeln och RS232 fjärrkontrollprogram.

Ansluta till dator för Intel® WiDi eller Trådlös bildskärm (DoWiFi)

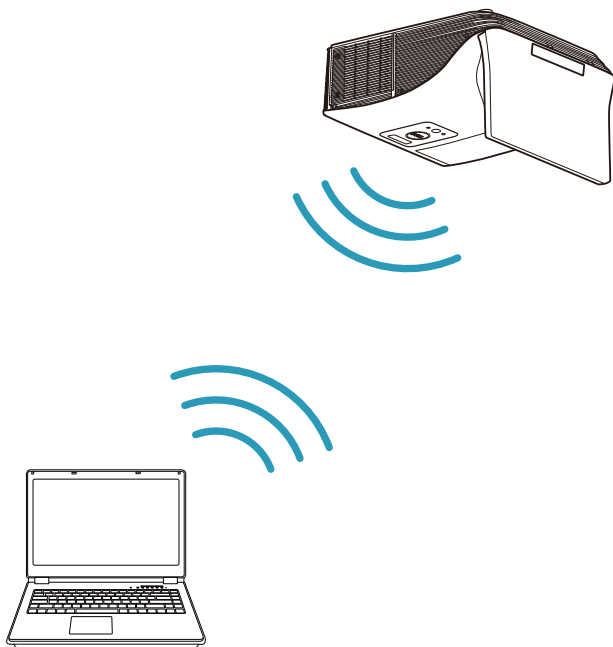

ANTECKNING: Datorn måste vara utrustad med en trådlös adapter och ordentligt konfigurerad för att kunna hitta en annan trådlös anslutning. Se datorns dokumentation om hur den trådlösa anslutningen konfigureras.

ANTECKNING: För att ansluta en dator via Intel® WiDi, måste din dator vara Intel® WiDi-kompatibel.

Mer information finns i "Använda Intel® WiDi" på sida 59 och "Använda Trådl./LAN-visning (DoWiFi/DoLAN)" på sida 74.

Ansluta till surfplattor och smartphones för MHL-video och ljud

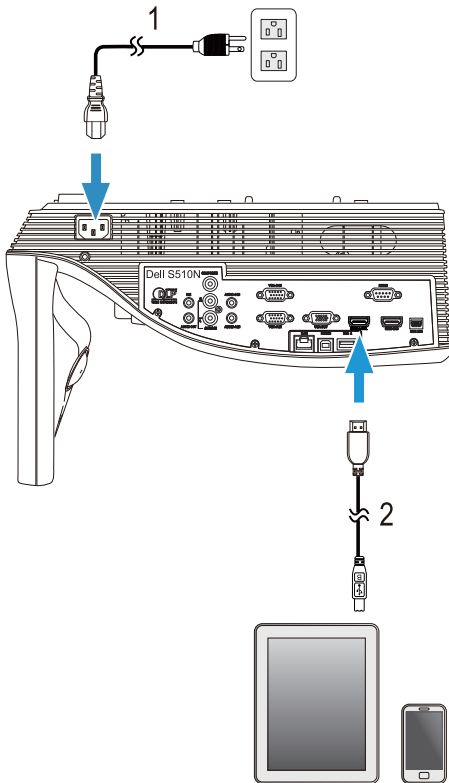

1 Strömsladd

2 MHL-kabel



ANTECKNING: MHL-kabeln medföljer inte projektorn.



ANTECKNING:

- a Din smartphone eller surfplatta måste stödja MHL-funktion.
- b Vissa smartphones eller surfplattor måste anslutas till en MHL-adapter eller adapterkabel, kontakta din återförsäljare.

Ansluta till surfplattor eller smartphones för trådlös presentation via WiFi-Doc och Mobishow



ANTECKNING: Dell S510/S510n stöder trådlös presentation från Android- och iOS-enheter. Hämta mobilapparna MobiShow och WiFi-Doc (Bundle-version) från Google Play eller App Store. Dessa är applikationer gör att du kan överföra innehåll från dina Android- eller iOS-enheter trådlöst. När applikationen installerats och startats på din mobila enhet, aktivera Wi-Fi på din mobilenhet och anslut till projektornätverket, Dell S510 eller S510n. Filer som stöds är:

Mobi Show	Bilder	jpeg / jpg
	MS Powerpoint	PtG2 (konverterat från ppt)*
WiFi-Doc	Bilder	jpeg / jpg
	MS Powerpoint / Word / Excel / Text / PDF	ppt / pptx / doc / docx / xls / xlsx / txt / pdf

För information om hur man använder MobiShow och WiFi-Doc, gå till Dells supportwebbplats: dell.com/support och leta upp bruksanvisningar för Dell S510/S510n.

* Installera PtG2 Converter till din PC för filkonvertering av ppt till PtG2-format. PtG2 Converter kan hämtas från dell.com/support.

Ansluta till surfplattor och smartphones för trådlös strömning av video och ljud via Miracast

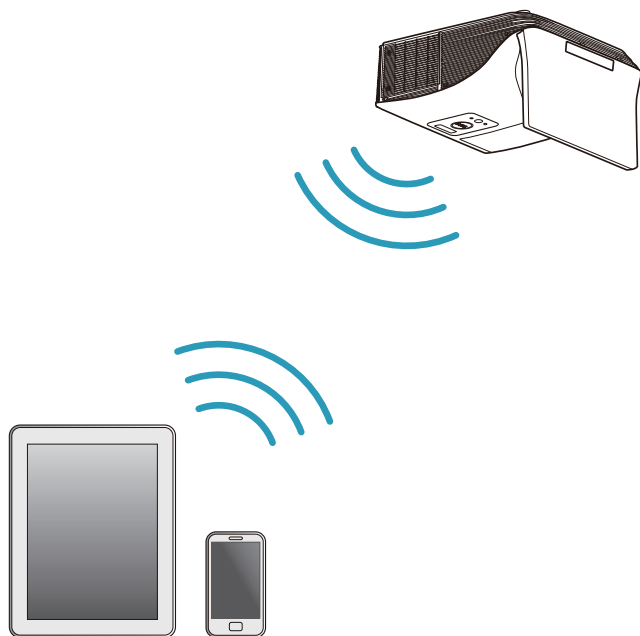

För ytterligare information se "Använda Miracast" på sida 68.

Ansluta till videokällor

Ansluta till extern bildskärm för genomkoppling av VGA-video (loop-through)

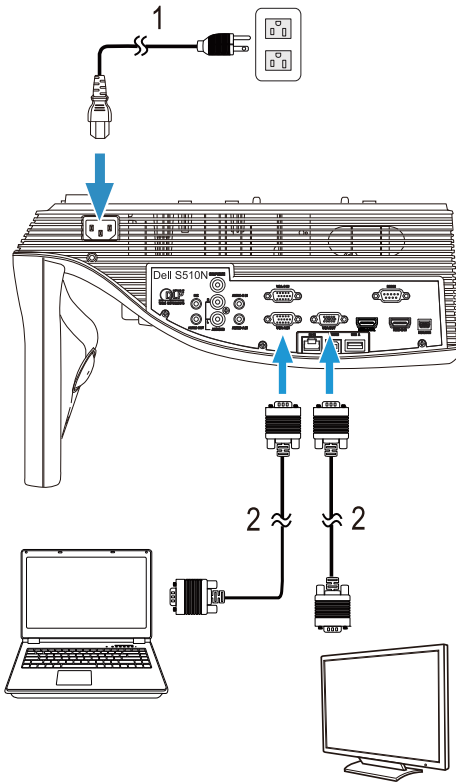

1 Strömsladd

2 VGA till VGA-kabel



ANTECKNING: Endast en VGA-kabel medföljer din projektor. En extra VGA-kabel kan inköpas på Dells webbplats på www.dell.com.

Ansluta till externa högtalare

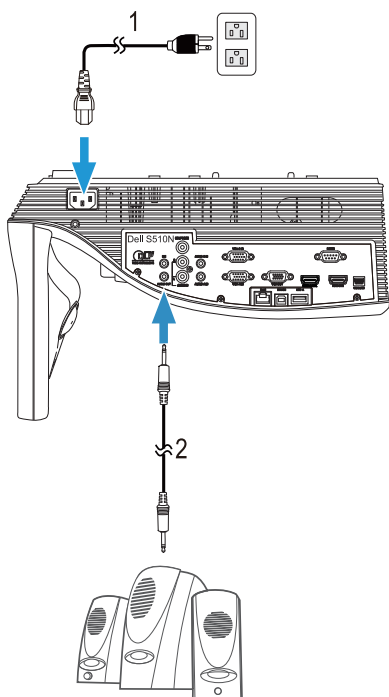

1 Strömsladd

2 Ljudkabel

 **ANTECKNING:** Ljudkabeln medföljer inte projektorn.

Ansluta till externa USB-enheter

USB-minneslagring

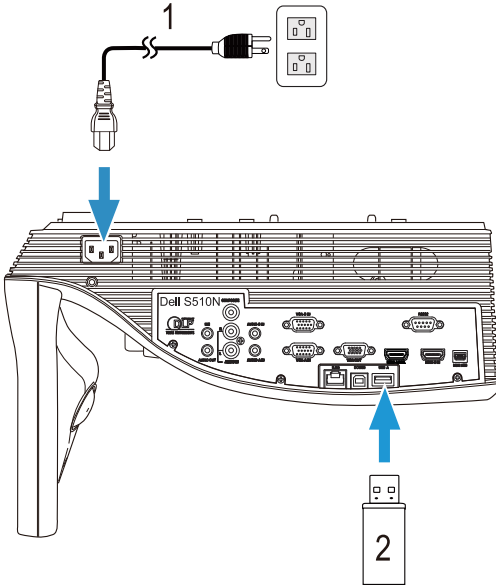

1 Strömsladd

2 USB-flashdisk

ANTECKNING: USB-flashdisken medföljer inte projektorn.

För ytterligare information se "Använda datorlös presentation" på sida 94.

Ansluta till ett lokalt nätverk (LAN)

För projicering av en bild och kontroll av projektorn som är ansluten till ett nätverk med en RJ45 kabel.

För konfiguration av nätverskinställningarna, se "Nätverskinställning" på sida 116.

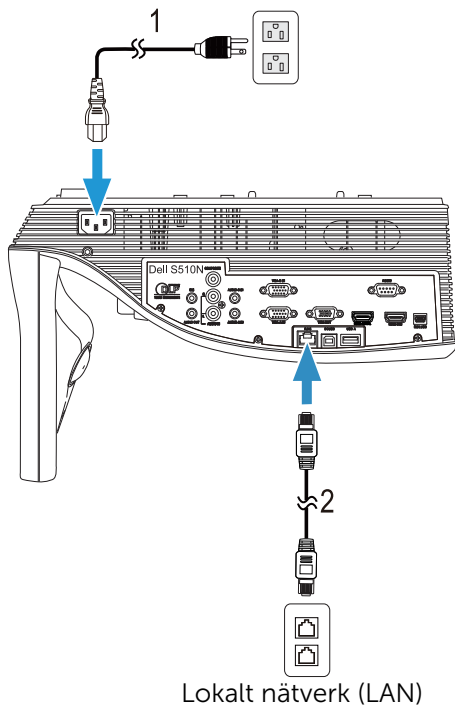

1 Strömsladd

2 RJ45-kabel

 **ANTECKNING:** RJ45-kabeln medföljer inte projektorn. En RJ45-kabeln kan köpas på Dells hemsida på www.dell.com.

Ansluta till kommersiell RS232 kontrollbox

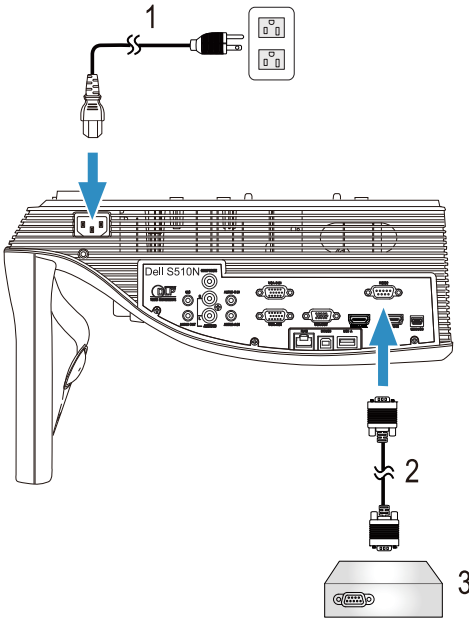

- 1 Strömsladd
- 2 RS232-kabel (9-stifts D-sub hona till hona pin2-3 swap)
- 3 Kommersiell RS232 kontrollbox

ANTECKNING: RS232-kabeln (9-stifts D-sub hona till hona pin2-3 swap) följer inte med projektorn. Rådgör med en professionell tekniker vid införskaffande av kabeln.

3

Använda projektorn

Slå på projektorn



ANTECKNING: Slå på projektorn innan du slår på källan (dator, DVD-spelare etc.). **Strömknappens** lampa blinkar vitt tills du trycker på den.

- 1 Anslut strömsladden och lämpliga signalkablar till projektorn. För information om anslutning av projektorn se "Konfigurera projektorn" på sida 9.
- 2 Tryck på **Strömknappen** (se "Använda fjärrkontrollen" på sida 12 för att leta reda på **Strömknappen**).
- 3 Slå på din källa (dator, DVD-spelare etc.).
- 4 Anslut källan till projektorn med lämplig kabel. Se "Konfigurera projektorn" på sida 9 för instruktioner för att ansluta källan till projektorn.
- 5 Som standard är inmatningskällan inställd på VGA-A. Ändra inmatningskälla för projektorn om så behövs.
- 6 Om du har flera källor anslutna till projektorn tryck på knappen **Source** på fjärrkontrollen för att välja önskad källa. Se "Använda fjärrkontrollen" på sida 12 för att lokalisera knappen **Source**.

Stänga av projektorn



UPPMANING: Koppla ifrån projektorn efter att den stängts av ordentligt såsom förklaras i följande procedur.

- 1 Tryck på **Strömknappen**. Följ instruktionerna som visas på skärmen för att stänga av projektorn korrekt.



ANTECKNING: "Tryck på strömbrytaren för att stänga av projektorn."-meddelandet visas på skärmen. Meddelandet försvinner efter 5 sekunder eller så kan du trycka på knappen **Meny** för att rensa bort det.

- 2 Tryck på **Strömknappen** igen. Kylfläkten fortsätter att arbeta i 120 sekunder.
- 3 För att stänga av projektorn snabbt, håll strömknappen intryckt i 1 sekund medan projektorns kylfläkt fortfarande körs.



ANTECKNING: Innan du slår på projektorn igen, vänta 60 sekunder för att låta den interna temperaturen stabiliseras.

4 Koppla från strömladdaren från det elektriska uttaget och från projektorn.

Menyinställningar

- Projektorn har en flerspråkig OSD-meny som kan visas med eller utan inmatningskälla.
- Tryck på Meny-knappen på fjärrkontrollen för att öppna huvudmenyn.
- För att navigera genom flikarna i huvudmenyn, tryck på eller på fjärrkontrollen.
- För att välja en undermeny, tryck på eller på fjärrkontrollen.
- För att välja ett alternativ, tryck på eller på fjärrkontrollen. Då ett alternativ valts ändras färgen till mörkblått.
- Använd eller på fjärrkontrollen för att justera inställningarna.
- För att gå tillbaka till huvudmenyn, tryck på på fjärrkontrollen.
- För att avsluta skärmmenyn, tryck på Meny-knappen på fjärrkontrollen.

INGÅNGSVAL

I menyn Ingångsval kan du välja projektorns ingångskälla.

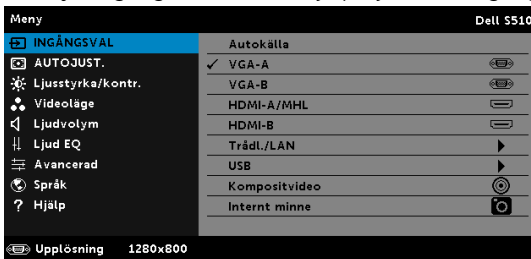

VGA-A—Tryck för att söka efter en VGA-A-signal.

VGA-B—Tryck på för att söka efter en VGA-B-signal.

HDMI-A/MHL—Tryck på för att söka efter en HDMI-A/MHL-signal.

HDMI-B—Tryck på för att upptäcka en HDMI-B-signal.

TRÅDL./LAN—Tryck på för att aktivera menyn Ingångsval Trådl./LAN.



ANTECKNING: Trådlöst/LAN kan användas efter att alternativet "Trådlös och LAN" aktiverats.

USB—Tryck på för att aktivera menyn Ingångsval USB.

 **ANTECKNING:** USB kan användas efter att alternativet "Trådlös och LAN" aktiverats.

KOMPOSITVIDEO—Tryck på  för att söka efter en kompositvideosignal.

INTERNT MINNE—Låter dig spela upp foton, video, musik och MS word, excel, powerpoint och PDF-filer från projektorns internminne.

 **ANTECKNING:** Det interna minnet kan användas när alternativet "Trådlös och LAN" aktiverats.

 **ANTECKNING:**

LAGRINGSLÄGE—Du kan också ansluta USB-kabeln till internminneskällan för att kopiera, radera, flytta osv. från datorn till projektorns internminne.

När projektorn och datorn ansluts via USB-kabeln visas ett meddelande med texten USB ansluten och låter dig välja **DoUSB** eller **Lagringsläge**.

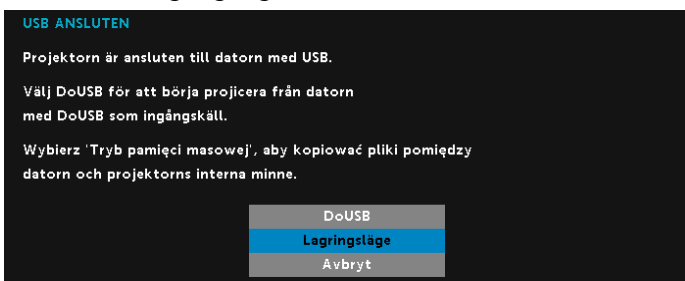

INGÅNGSVAL TRÅDLÖST/LAN

I menyn Ingångsval Trådl./LAN kan du aktivera Intel® WIDI/Miracast och Trådl./LAN-visning.

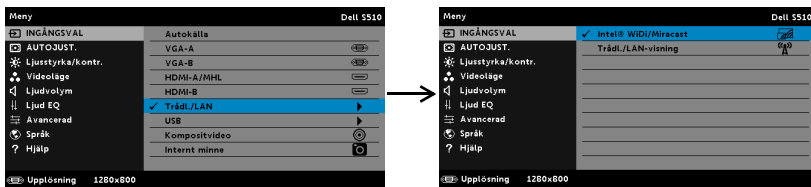

INTEL® WIDI/MIRACAST—Tryck på  för att komma åt projektorns Intel® WIDI eller Miracast Guide-skärm.

TRÅDL./LAN-VISNING—Tryck på  för att komma åt projektorns skärm för trådlösa eller LAN guiden. Se "Trådlöst/LAN guideskärmen" på sida 75.

INGÅNGSVAL USB

I menyn Ingångsval USB kan du aktivera USB-bildskärm och USB-betraktare.

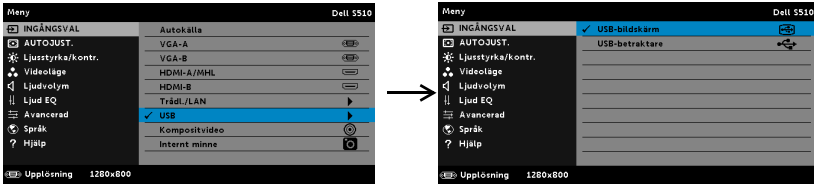

USB-BILDSKÄRM—Visar bildskärmen på en bordsdator eller bärbar dator på projektorn via en USB-kabel.



ANTECKNING: Om inte DoUSB kan visas, se "Felsökning av din projektor" på sida 130.

USB-BETRAKTARE—Låter dig spela upp foton, video, musik och MS word, excel, powerpoint och PDF-filer från ditt USB-minne.

AUTOJUST.

Autojust. justerar automatiskt projektorns horisontal-, vertikal-, frekvens- och trackinginställningar i PC-läge.

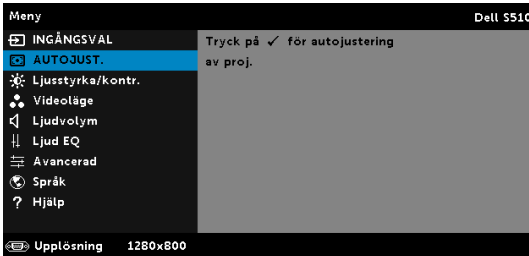

LJUSSTYRKA/KONTR.

I menyn Ljusstyrka/Kontrast kan du justera projektorns inställningar för ljusstyrka och kontrast.

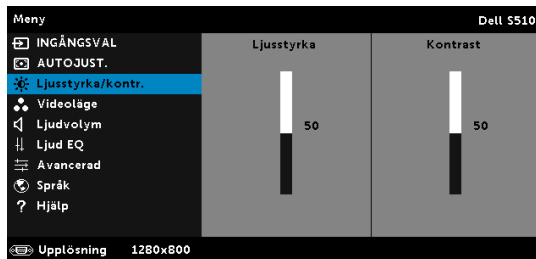

LJUSSTYRKA—Använd och för att justera bildens ljusstyrka.

KONTRAST—Använd och för att justera bildkontrast.



ANTECKNING: Om du justerar inställningarna för **Ljusstyrka** och **Kontrast** kopplas projektorn automatiskt om till ANPASSAD läge.

VIDEOLÄGE

I videoläget kan du optimera den visade bilden: **Presentation**, **Ljus**, **FILM**, **sRGB** (ger bättre färgrepresentation) och **ANPASSAD** (ställ in önskade inställningar).

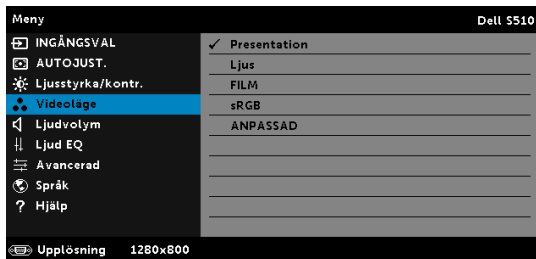

Ljudvolym

Menyn ljudvolym låter dig justera volyminställningarna för **Ljud**, **Mikrofon**, **Huvudvolym** på projektorn.

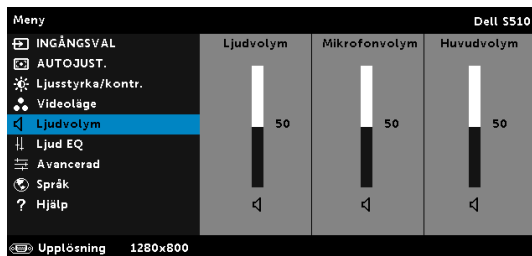

LJUDVOLYM—Tryck på för att öka volymen och på för att sänka ljudvolymen.

MIKROFONVOLYM—Tryck på för att öka mikrofonens volym och på för att sänka den.

Huvudvolym—Tryck på för att öka volymen för ljudet och mikrofonen och på för att sänka den.

Ljud EQ

Menyn Ljud EQ låter dig justera ljudet för att öka eller minska (dämpa) nivåerna för olika frekvenser i en signal.

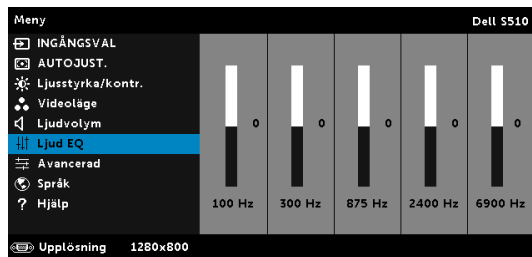

AVANCERAD

I menyn Avancerade inställningar kan du ändra inställningarna för **Bild**, **Bildskärmy**, **Projektor**, **LAN**, **Trådlös**, **Meny**, **Ström** och **Information**.

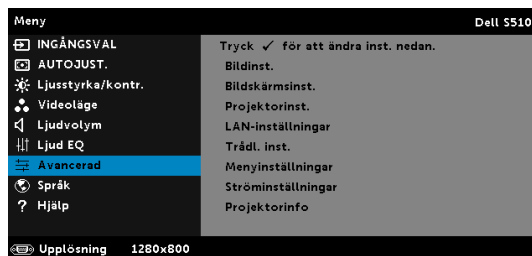

BILDINST. (I PC-LÄGE)—Välj och tryck på  för att aktivera bildinställningar. Bildinställningsmenyn ger följande alternativ:

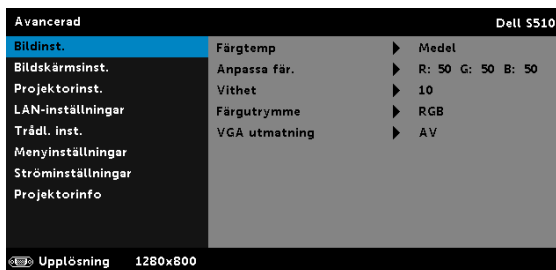

FÄRGTEMP—Justera färgtemperaturen. Bilden verkar kallare vid högre färgtemperaturer och varmare vid lägre färgtemperaturer. När värdena i menyn **Färgjustering** justeras aktiveras läget ANPASSAD. Värdena sparas i ANPASSAD-läget.

AMPASSA FÄR.—Justera färgerna rött, grönt och blått manuellt.

VITHET—Tryck på  och använd  och  för att visa vithet.

FÄRGUTRYMME—Låter dig välja färgrymd. Alternativen är: RGB, YCbCr, eller YPbPr.

VGA UTMATNING—Välj PÅ eller AV för VGA-utgångsfunktion i projektorns standbyläge. Standard är AV.



ANTECKNING: Om du justerar inställningarna för **Färgtemp.**, **Ampassa fär.** och **Vithet**, kopplas projektorn automatiskt om till **Anpassat läge**.

BILDINST. (I VIDEOLÄGE)—Välj och tryck på för att aktivera bildinställningar. Bildinställningsmenyn ger följande alternativ:



FÄRGTEMP—Justera färgtemperaturen. Bilden verkar kallare vid högre färgtemperaturer och varmare vid lägre färgtemperaturer. När värdena i menyn **Färgjustering** justeras aktiveras läget ANPASSAD. Värdena sparas i ANPASSAD-läget.

AMPASSA FÄR.—Justera färgerna rött, grönt och blått manuellt.

MÄTTNAD—Justera en videokälla från svartvitt till helt mättad färg. Tryck på för att öka mängden färg i bilden och för att minska mängden färg i bilden.

SKÄRPA—Tryck på för att öka skärpan och för att minska skärpan.

NYANS—Tryck på för att öka mängden grönt i bilden och för att minska mängden grönt i bilden.

VITHET—Tryck på och använd och för att visa vithet.

FÄRGUTRYMME—Låter dig välja färgrymd. Alternativen är: RGB, YCbCr, eller YPbPr.

VGA UTMATNING—Välj PÅ eller AV för VGA-utgångsfunktion i projektorns standbyläge. Standard är AV.



ANTECKNING:

- 1 Om du justerar inställningarna för **Färgtemp**, **Ampassa fär.**, **Mättnad**, **Skärpa**, **Nyans** och **Vithet** kopplas projektorn automatiskt om till ANPASSAD läge.
- 2 **Mättnad**, **Skärpa** och **Nyans** är endast tillgängliga när inmatningskällan kommer från Kompositvideo.

BILDINST. (INGEN INGÅNGSKÄLLA)—Välj och tryck på  för att aktivera bildinställningar. Bildinställningsmenyn ger följande alternativ:

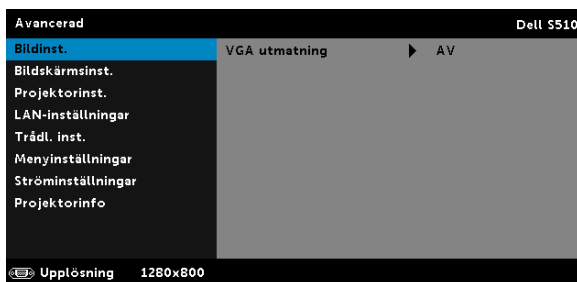

VGA UTMATNING—Välj PÅ eller AV för VGA-utgångsfunktion i projektorns standbyläge. Standard är AV.

BILDSKÄRMSINST. (I PC-LÄGE)—Välj och tryck på  för att aktivera bildskärmsinställningar. Bildskärmsmenyn ger följande alternativ:



HORISONT. POSITION—Tryck på  för att flytta bilden åt höger och  för att flytta den åt vänster.

VERTIKAL POSITION—Tryck på  för att flytta bilden uppåt och på  för att flytta den nedåt.

FREKVENSS—Ändra klockfrekvensen på bildskärmens data så att den anpassas till datorns grafikortsfrekvens. Om en flimrande vertikal kurva syns, använd Frekvens-kontrollen för att minimera staplarna. Detta är en grovjustering.



TRACKING—Synkronisera bildskärmssignalens fas med grafikkortet. Om bilden är ostadig eller flimrar, justera med hjälp av Tracking. Detta är en finjustering.

BILDKVOT—Välj en bildproportion för att justera visad bild. Alternativen är: Ursprung, 16:10, och 4:3.

- Ursprung — välj Ursprung för att bibehålla bildens bredd/höjdförhållande enligt ingångskällan.
- 16:10 — ingångskällan skaleras för att passa filmdukens bredd för att kunna projicera en 16:10 bild.
- 4:3 — ingångskällan skaleras för att passa filmduken och projicerar en 4:3-bild.

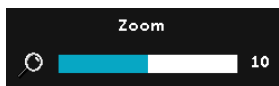
ZOOM—Tryck på  och  för att zooma och visa bilden.



Justera bildskalan genom att trycka på  eller . Tryck sedan på  för att visa endast på fjärrkontrollen.

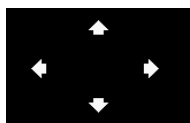

ZOOMNAVIGERING—Tryck på  för att aktivera Zoomnavigering-menyn.

Använd     för att navigera på projektduken.

3D-FORMAT—Låter dig välja 3D-format. Alternativen är: Sida-vid-sida, Sida-sida, full, Övre/nedre och Övre/nedre full.

3D SYNK INVERTERAD—Om du ser en diskret eller överlappande bild när du har DLP 3D-glasögonen på dig kanske du behöver utföra "Invertera" för bästa överensstämmelse mellan vänster och höger bildsekvens för att visa rätt bild. (för DLP 3D-glasögon)

ANTECKNING:

- 1 När du vill skapa 3D-upplevelse behöver du några ytterligare komponenter:
 - a "Aktiva" 3D-glas med DLP Link™.
 - b 3D innehåll. Se "Anteckning 2".
 - c 3D-spelare.
- 2 HDMI 1.4a 3D-stöd och uppdateringsfrekvens enligt nedan:
 - a 1280x720p vid 50 Hz Frame Packing
 - b 1280x720p vid 59,94/60 Hz Frame Packing
 - c 1920x1080p vid 23,98/24 Hz Frame Packing
 - d 1920x1080i vid 50 Hz Sida-vid-sida halv
 - e 1920x1080i vid 59,94/60 Hz Sida-vid-sida halv
 - f 1280x720p vid 50 Hz Över och under
 - g 1280x720p vid 59,94/60 Hz Över och under
 - h 1920x1080p vid 23,98/24 Hz Över och under

BILDSKÄRMSINST. (I VIDEOLÅGE)—Välj och tryck på  för att aktivera bildskärmsinställningar. Bildskärmsmenyn ger följande alternativ:

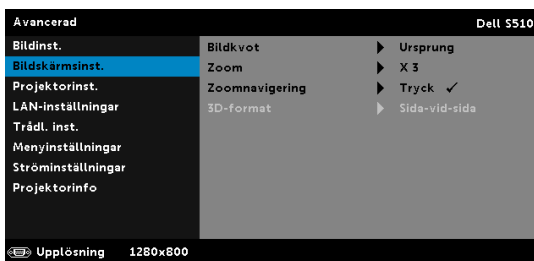



BILDKVOT—Välj en bildproportion för att justera visad bild. Alternativen är: Ursprung, 16:10, och 4:3.

- Ursprung — välj Ursprung för att bibehålla bildens bredd/höjdförhållande enligt ingångskällan.
- 16:10 — ingångskällan skaleras för att passa filmdukens bredd för att kunna projicera en 16:10 bild.
- 4:3 — ingångskällan skaleras för att passa filmduken och projicerar en 4:3-bild.

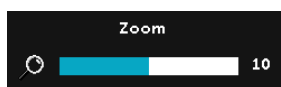

ZOOM—Tryck på  och  för att zooma och visa bilden.

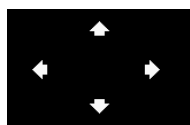

Justera bildskalan genom att trycka på  eller . Tryck sedan på  för att visa endast på fjärrkontrollen.



ZOOMNAVIGERING—Tryck på  för att aktivera menyn Zoomnavigering.

Använd , , ,  för att navigera på projektduken.

3D-FORMAT—Låter dig välja 3D-format. Alternativen är: Sida-vid-sida, Sida-sida, full, Övre/nedre och Övre/nedre full.

3D SYNK INVERTERAD—Om du ser en diskret eller överlappande bild när du har DLP 3D-glasögonen på dig kanske du behöver utföra "Invertera" för bästa överensstämmelse mellan vänster och höger bildsekvens för att visa rätt bild. (för DLP 3D-glasögon)

ANTECKNING:

- 1 När du vill skapa 3D-upplevelse behöver du några ytterligare komponenter:
 - a "Aktiva" 3D-glas med DLP Link™.
 - b 3D innehåll. Se "Anteckning 2".
 - c 3D-spelare.
- 2 HDMI 1.4a 3D-stöd och uppdateringsfrekvens enligt nedan:
 - a 1280x720p vid 50 Hz Frame Packing
 - b 1280x720p vid 59,94/60 Hz Frame Packing
 - c 1920x1080p vid 23,98/24 Hz Frame Packing
 - d 1920x1080i vid 50 Hz Sida-vid-sida halv
 - e 1920x1080i vid 59,94/60 Hz Sida-vid-sida halv
 - f 1280x720p vid 50 Hz Över och under
 - g 1280x720p vid 59,94/60 Hz Över och under
 - h 1920x1080p vid 23,98/24 Hz Över och under

PROJEKTORINST.—Välj och tryck på  för att aktivera projektorinställningar. Projektorinställningsmenyn ger följande alternativ:

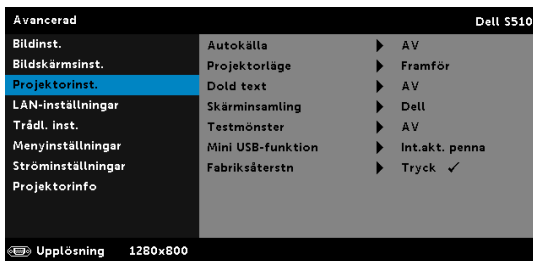

AUTOKÄLLA—Välj AV (standard) för att läsa aktuell ingångssignal. Om du trycker på Source-knappen när Autokälla är inställt på AV kan du välja ingångssignal manuellt. Välj PÅ för autodetektering av tillgängliga inmatningssignaler. Om du trycker på Source när projektorn är igång söker den automatisk efter nästa tillgängliga ingångssignal.

PROJEKTÖRLÄGE—Välj projektorläge beroende på hur projektorn är monterad.

- Bakre projektion-Väggmontering — projektorn vänder bilden upp och ner och bak och fram. Du kan projicera bakom en halvgenomsiktig skärm med en väggmonterad projicering (för vanlig projektion).
- Framre projektion-Väggmontering — projektorn vrider bilden upp och ner för väggmonterad projektion.

DOLD TEXT—Välj **PÅ** för att aktivera dold text och öppna dold text-menyn. Välj passende dold text-alternativ: CC1, CC2, CC3, och CC4.

 **ANTECKNING:**

- 1 Dold text-alternativet är endast tillgängligt för NTSC.
- 2 Dold text kan endast aktiveras via kompositvideoingång.

SKÄRMINSAMLING—Standardinställningen använder Dell-loggan som skrivbordsunderlägg. Du kan också välja Skärminsamling för att ta en bild av bildskärmen. Följande meddelande visas på skärmen.



 **ANTECKNING:** Fånga en hel bild genom att försäkra dig om att ingångssignalen som är ansluten till projektorn har en upplösning på 1280 x 800.

TESTMÖNSTER—Testmönstret används för att testa skärpa och upplösning.

Aktivera eller inaktivera **Testmönster** genom att välja **AV**, **1** eller **2**.

Testmönster 1:

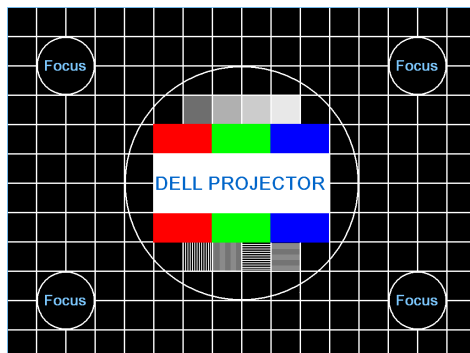

Testmönster 2:

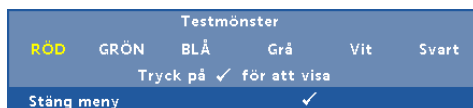

MINI USB-FUNKTION—Låter dig välja mellan **Int.akt. penna** eller **Fjärrsidstyrn.**



ANTECKNING: Mini USB-funktionen stöder endast projektorn S510.

FABRIKSÅTERSTN—Välj Bekräfta och tryck på för att återställa alla inställningar till deras fabriksinställningar. Nedanstående varningsmeddelande visas:

Återställer fabriksvärden

Återställda alternativ inkluderar inställningarna för både datorkällor och videokällor.

LAN-INSTÄLLNINGAR—Välj och tryck på för att aktivera LAN-inställningarna. Meny LAN-inställningar ger följande alternativ:



TRÅDLÖS OCH LAN—Välj **AKTIVERA** för att aktivera funktionen trådlös och LAN. Välj **Avaktivera** för att inaktivera funktionen Trådlös och LAN.

DHCP—Om en DHCP-server finns i nätverket som projektorn är ansluten till kommer IP-adressen att tilldelas automatiskt vid val av DHCP på. Om DHCP är av, ställ in IP-adress, nätmask, och nätbrygga manuellt. Använd och för att välja talen för IP-adress, nätmask och nätbrygga. Tryck på enter för att bekräfta varje tal och använd sedan och för att ställa in nästa alternativ.

IP-ADRESS—Automatisk eller manuell tilldelning av IP-adress till nätverksansluten projektor.









NÄTMASK—Konfigurera nätverksanslutningens nätmask.

NÄTBRYGGA—Kontrollera nätbryggans adress med nätverks/systemadministratören om den ställs in manuellt.

DNS—Kontrollera DNS-serverns adress med nätverks/systemadministratören om den ställs in manuellt.

LAGRA—Tryck på för att spara ändringarna i nätverkskonfigurationen.

 **ANTECKNING:**

- 1 Använd  och  för att välja IP-adress, Nätmask, Nätbrygga, DNS och Lagra.
- 2 Tryck på  för att öppna IP-adress, Nätmask, Nätbrygga eller DNS och ställa in värdet. (Det valda alternativet är markerat i blått)
 - a Använd  och  knappen för att välja alternativet.
 - b Använd  och  knappen för att ställa in värdet.
 - c När inställningen är klar tryck på  knappen för att avsluta.
- 3 När **IP-adress, Nätmask, Nätbrygga** och **DNS** ställts in, välj **Lagra** och tryck på  för att spara inställningarna.
- 4 Om du väljer **Lagra** utan att trycka på **Enter** kommer systemet att bibehålla originalinställningen.

ÅTERSTÄLL—Välj  för att återställa nätverkskonfigurationen.

TRÅDL. INST.—Välj och tryck på  för att aktivera trådlösinställningar. Menyerna för trådlösinställningar ger följande alternativ:



DHCP-SERVER—Tillåter aktivering av trådlös DHCP-server.

FÖRSTA IP-ADRESS—Automatisk eller manuell tilldelning av start-IP-adress för DHCP-servern till den trådlöst anslutna projektorn.

AVSLUTANDE IP-ADRESS—Automatisk eller manuell tilldelning av slut-IP-adress för DHCP-servern till den trådlöst anslutna projektorn.









NÄTMASK—Konfigurera nätmasken för den trådlösa nätverksanslutningen.

NÄTBRYGGA—Kontrollera nätbryggans adress med nätverks/systemadministratören om den ställs in manuellt.

DNS—Kontrollera DNS-serverns IP-adress med nätverks/systemadministratören om den ställs in manuellt.

LAGRA—Tryck på  för att spara de ändringarna som gjordes för den trådlösa anslutningen.

ANTECKNING:

- 1 Använd  och  för att välja IP-adress, Nätmask, Nätbrygga, DNS och Lagra.
- 2 Tryck på  för att öppna IP-adress, Nätmask, Nätbrygga eller DNS och ställa in värdet. (Det valda alternativet är markerat i blått)
 - a Använd  och  knappen för att välja alternativet.
 - b Använd  och  knappen för att ställa in värdet.
 - c När inställningen är klar tryck på  knappen för att avsluta.
- 3 När **IP-adress, Nätmask, Nätbrygga** och **DNS** ställts in, välj **Lagra** och tryck på  för att spara inställningarna.
- 4 Om du väljer **Lagra** utan att trycka på **Enter** kommer systemet att bibehålla originalinställningen.

ÅTERSTÄLL—Tryck på  för att återställa den trådlösa konfigurationen.

MENYINSTÄLLNINGAR—Välj och tryck på  för att aktivera menyinställningar. Bildmenyn innehåller följande alternativ:

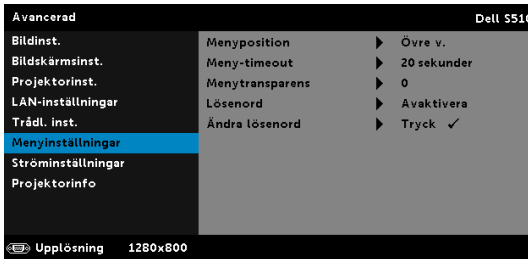

MENYPOSITION—Välj OSD-menyns position på skärmen.

MENY-TIMEOUT—Justera tiden för en OSD Timeout. Enligt standardinställningen försvinner OSD-menyn efter 20 sekunders inaktivitet.

MENYTRANSPARENS—Ändra genomskinlighetsgrad på OSD-menyns bakgrund.

LÖSEWORD—När lösenordsskydd är aktiverat uppmanas du att ange ditt lösenord i ett fönster flr att skydda ditt lösenord när nätsladden är inkopplad i ett eluttag och projektorn slås på. Som standard är den här funktionen avaktiverad. Aktivera den här funktionen genom att välja **AKTIVERA**. Om lösenordet har ställts in tidigare, ange det först och välj sedan funktionen. Denna säkerhetsfunktion aktiveras nästa gång projektorn startas. Om du aktiverar den här funktionen blir du ombedd att ange projektorns lösenord efter att du har slagit på projektorn.

1 Första uppmaningen att ange lösenord:

- a Gå till **Menyinställningar**, tryck på och välj **Lösenord** för att aktivera lösenordsinställningarna.

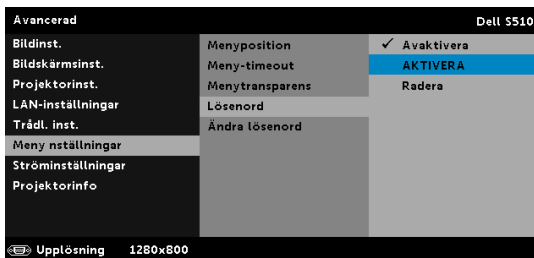

- b Aktivering av lösenordsfunktionen kommer att öppna ett ändringsfönster. Ange ett fyrsiffrigt tal i fönstret och tryck sedan på .



- c För att bekräfta måste du ange lösenordet igen.
d Om bekräftelse av lösenordet går bra kan du återgå till att komma åt projektorns funktioner och dess verktyg.

2 Om du har angivit felaktigt lösenord kommer du att få två chanser till. Efter tre felaktiga försök kommer projektorn att slås av automatiskt.

 **ANTECKNING:** Om du glömt ditt lösenord, kontakta DELL eller kvalificerad teknisk personal.

3 Inaktivera lösenordsfunktionen genom att välja **Avaktivera**.

4 För att radera lösenordet, välj **Radera**.

ÄNDRA LÖSEWORD—Ange originallösenordet. Ange sedan det nya lösenordet och bekräfta det därefter.

Ange ursprungligt lösenord.
Lösenord (4 tecken): X X X X

A	B	C	D	E	F	G	H	I	J
K	L	M	N	O	P	Q	R	S	T
U	V	W	X	Y	Z	0	1	2	3
4	5	6	7	8	9	←	Enter	Avsluta	

PPID CN-0NJ9DM-S00B1-48B-0001

Välj Bekräfta

Knappa in nytt lösenord
Lösenord (4 tecken): X X X X

A	B	C	D	E	F	G	H	I	J
K	L	M	N	O	P	Q	R	S	T
U	V	W	X	Y	Z	0	1	2	3
4	5	6	7	8	9	←	Enter	Avsluta	

PPID CN-0NJ9DM-S00B1-48B-0001

Välj Bekräfta

Ange nytt lösenord igen.
Lösenord (4 tecken): X X X X

A	B	C	D	E	F	G	H	I	J
K	L	M	N	O	P	Q	R	S	T
U	V	W	X	Y	Z	0	1	2	3
4	5	6	7	8	9	←	Enter	Avsluta	

PPID CN-0NJ9DM-S00B1-48B-0001

Välj Bekräfta

STRÖMINSTÄLLNINGAR—Välj och tryck på för att aktivera ströminställningar. Ströminställningsmenyn ger följande alternativ:

Avancerad		Dell S510
Bildinst.	Snabbavstängning	▶ AV
Bildskärmsinst.	Strömspar	▶ 20 min
Projektorinst.	Under standby	▶ Trådlös Av
LAN-inställningar	Lamppläge	▶ Normal
Trådl. inst.	Återställ lamptim	▶ Tryck ✓
Menyinställningar		
Ströminställningar		
Projektorinfo		

Upplösning 1280x800

SNABBAVSTÄNGNING—Välj PÅ för att stänga av projektorn med ett enda tryck på strömknappen. Med denna funktion kan projektorn snabbt stängas av med ökad fläkthastighet. Något högre ljud är att förvänta vid snabbavstängning.



ANTECKNING: Innan du slår på projektorn igen, vänta 60 sekunder för att låta den interna temperaturen stabiliseras. Det tar längre tid att starta projektorn om du försöker starta den omedelbart. Kylfläkten kommer att köras vid full hastighet i ungefär 30 sekunder för att stabilisera den invändiga temperaturen.

STRÖMSPAR—Standardinställningen är att försätta projektorn i strömsparläge efter 20 minuter utan aktivitet. Ett varningsmeddelande visas på skärmen med en 60-sekunders nedräkning innan projektorn försätts i strömsparläge. Tryck på valfri tangent under nedräkningen för att avbryta strömsparläget.

Du kan också ställa in annan fördröjningstid innan strömsparläget aktiveras. Fördröjningen är den tid du vill att projektorn skall vänta utan signalinmatning.

Om ingen ingångssignal upptäcks under fördröjningstiden stängs projektorn av. Starta projektorn genom att trycka opå strömknappen.

UNDER STANDBY—Välj Trådlös På eller Av för att slå av/på modulen Trådl./LAN-modul på/av med projektorn i standby (standard är Trådlös Av).

LAMPLÄGE—Låter dig välja mellan Normal, ECO, Dynam. eller Extrem nedtoning-läge.

Normalläge fungerar vid full strömförbrukningsnivå. Eco-läget fungerar på en lägre strömförbrukningsnivå vilket kan leda till förlängning av lampans brinntid, tystare gång och svagare luminans på bildduken.

DYNAM.—Välj och tryck på  för att aktivera dynamisk funktion.

EXTREM NEDTONING—Välj och tryck på  för att aktivera funktionen extrem ljusreglering.

ÅTERSTÄLL LAMPTIM—Tryck på  och välj sedan Bekräfta för att återställa lampans brinntid.

PROJEKTORINFO—Informationsmenyn visar aktuella inställningar för S510 och S510n.

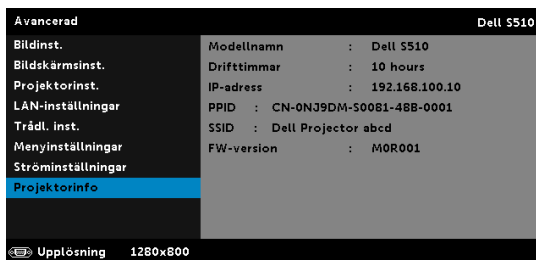

SPRÅK

Välj språk för OSD-meny. Tryck på  för att aktivera språk-meny.



HJÄLP

Om du får problem med projektorn kan du använda hjälpmenyn för felsökning.



Använda interaktiva pennan (endast för S510)

Systemkrav



ANTECKNING: Din dator måste uppfylla följande minsta systemkrav:

Operativsystem:

- Windows

Windows XP Professional Service Pack 3 32-bitar, Windows 7 32-bitar/64-bitar, Windows 8 32-bitar/64-bitar och Windows 8.1 32-bitar/64-bitar

Windows .NET Framework 4.0 installation krävs (du kan hämta det från Microsofts webbplats)

- Mac

MacOS 10.6 och högre

Minimum hårdvara:

- a** Windows processortyp: Intel Core™ i3 eller högre
- b** Mac processortyp: Intel Core i2 duo eller högre
- c** Windows/Mac RAM: 2 GB RAM-minne krävs, mer rekommenderas
- d** Windows/Mac Min. hårddiskutrymme: 110 MB tillgängligt hårddiskutrymme

Om din interaktiva penna (endast för S510)

Du kan navigera, välja och interagera med dina datorprogram från den projicerade skärmen med hjälp av de interaktiva pennorna, precis som du skulle göra med en mus.

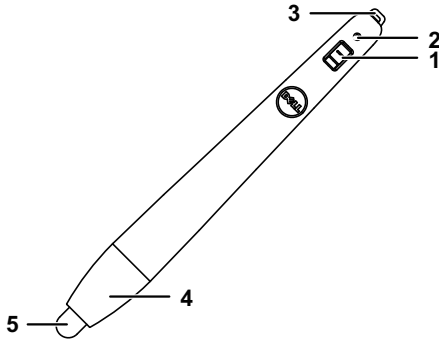

1	Strömbrytare
2	Strömindikator När du slår på pennan blinkar strömindikatorn några sekunder och slocknar sedan. Grön: Normal drift Röd: Låg batterinivå Inget ljus: Batteriet är tomt
3	Handledsrem
4	Åtkomst till batterifacket. Vrid för att öppna och byta batterier.
5	Pennspets

Byta spets på den interaktiva pennan (endast för S510)



ANTECKNING: Om pennspetsen blir skadad eller inte längre fungerar bra, ska du byta ut den.

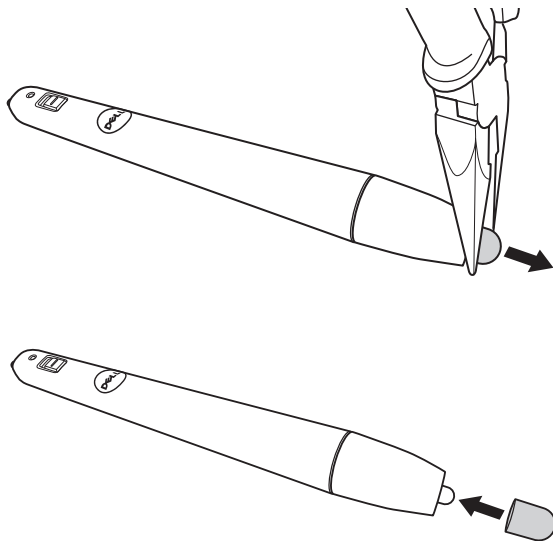

Byta batterier på den interaktiva pennan (endast för S510)

 **ANTECKNING:** Om batterinivån är låg, börjar LED-indikatorn blinka rött när du slår på pennan. Du bör byta ut mot två nya AAA-batterier.

1 Du kan komma åt batterifacket genom att vrida på och öppna pennhuvudet.

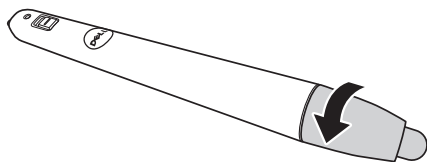

2 Kontrollera polaritetsmärkningen (+/-) på batterierna.

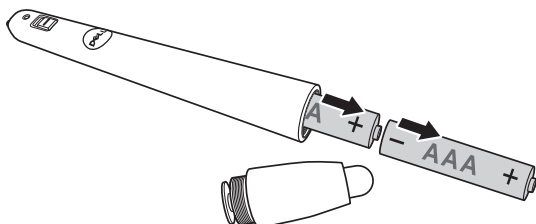

3 Sätt i batterierna med polerna i enlighet med markeringarna i på pennhuvudet.

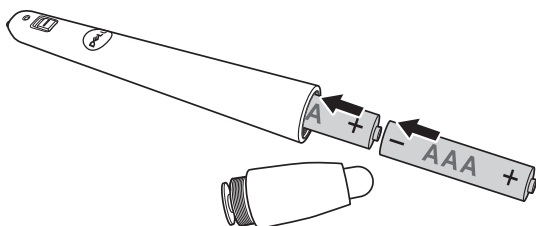

 **ANTECKNING:** Undvik att blanda ihop olika sorters batterier och att använda gamla batterier tillsammans med nya.

4 Sätt tillbaka pennhuvudet och vrid tills batterifacket är helt stängt.

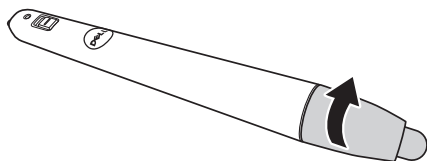

Använda den interaktiva pennan i Windows

- 1 Anslut strömförsörjning, VGA, Mini USB-kablar till projektorn.

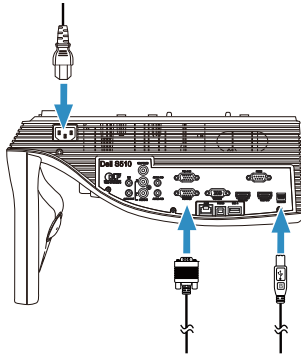

- 2 Starta upp projektorn genom att trycka på strömknappen på fjärrkontrollen.

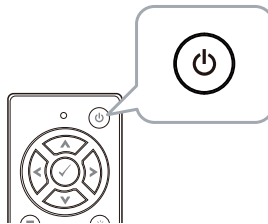

- 3 Anslut VGA och Mini USB-kabeln till datorn.

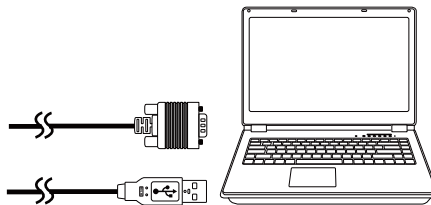

- 4 Installationsmeddelandet för PenDriver visas automatiskt efter att USB-kabeln ansluts till datorn. Följ instruktionerna på skärmen för att fullfölja installationen.

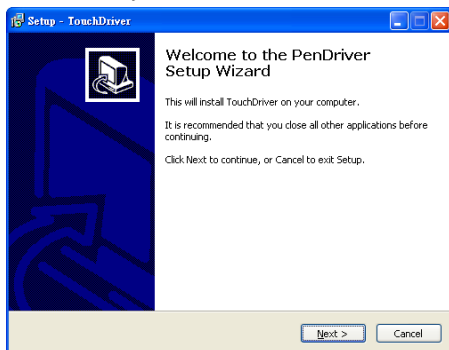

Ikonen  för drivrutinen visas på datorns meddelandefält om drivrutinen har installerats utan problem.

Om pennans drivrutin inte installeras automatiskt, gå till **Min dator** och kör "PenDriver.exe".



ANTECKNING: Du kan behöva administratörsbehörighet för att installera drivrutinen. Kontakta din nätverksadministratör för support.

Använda den interaktiva penna på Mac

- 5 Upprepa **steg 1 - 3** för att slå på projektorn och anslut VGA- och USB-kablar.
- 6 Sök på CD-ROM-skivan efter PenDriver i din dator.
- 7 Dubbelklicka på PenDriver.zip-filen från Mac-mappen.
- 8 Kör PenDriver.app i mappen med nedladdningar.
- 9 Se **steg 5 - 7** för att köra initieringen och börja använda din IR-penna.

Kalibrera pennan

- 10 Klicka på ikonen  för pennans drivrutin, välj **Kalibrera penna** och välj sedan **Auto** i undermenyn.

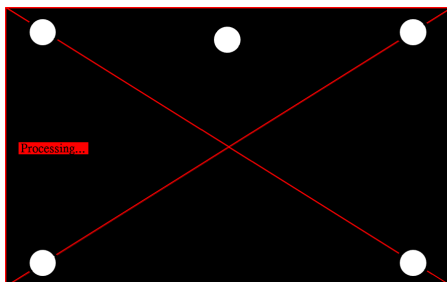

Om meddelandet "**automatisk kalibrering misslyckades**" (Automatisk justering av pekning misslyckades) visas, följ stegen nedan för felsökning och utför sedan automatisk kalibrering igen.

- Släck belysningen eller minska sidoljus till whiteboarden
- Gå inte framför eller flytta projektorn
- Justera fokus för att förbättra den projicerade bilden

Om meddelandet "**automatisk kalibrering misslyckades igen**" visas på skärmen, ändra till manuell kalibrering.

Manuell kalibrering:

Klicka på ikonen  för pennans drivrutin, välj **Kalibrera penna** och välj sedan **automatisk kalibrering misslyckades igen** i undermenyn.

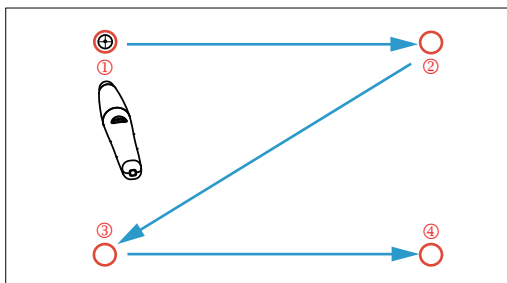

Tryck på riktmärkena på skärmen. (Tryck på "ESC"-tangenter för att avsluta kalibreringen). Efter att det fjärde momentet i kalibreringen är klar, vänta i 2 sekunder medan kalibreringsdata sparas.

- 11** Slå på strömknappen på IR-pennan.
- 12** Peka med IR-pennan på skärmen och börja använda IR-pennan.

Använda Intel® WiDi

Systemkrav



ANTECKNING: Din dator måste uppfylla följande minsta systemkrav för Intel® Wireless Display:

Systemkomponent	Krav
Processor	En av följande processorer krävs: 2:a generationens Intel® Core™ i3/i5/i7-processor 3:a generationens Intel® Core™ i3/i5/i7 mobil och stationär processor 4:a generationens Intel® Core™ i3/i5/i7 mobil och stationär processor Intel® Pentium® N3510-processor Intel® Celeron® N2805-processor Intel® Celeron® N2810-processor Intel® Celeron® N2910-processor Intel® Atom® Z3740-processor Intel® Atom® Z3740D-processor Intel® Atom® Z3770-processor Intel® Atom® Z3770D-processor

Grafik	<p>En av följande grafiklösningar krävs:</p> <p>Intel® Iris™ Pro Graphics 5200</p> <p>Intel® Iris™ Graphics 5100</p> <p>Intel® HD Graphics 5000</p> <p>Intel® HD Graphics 4600</p> <p>Intel® HD Graphics 4400</p> <p>Intel® HD Graphics 4200</p> <p>Intel® HD Graphics 4000</p> <p>Intel® HD Graphics 3000 (mobil)</p> <p>Intel® HD Graphics 2500</p> <p>Intel® HD Graphics 2000 (mobil)</p>
Trådlös	<p>En av följande trådlösa adaptrar krävs:</p> <p>Intel® Centrino® Wireless-N 1000, 1030, 2200 eller 2230</p> <p>Intel® Centrino® Wireless-N 2200 för stationär</p> <p>Intel® Centrino® Advanced-N 6200, 6205, 6230 eller 6235</p> <p>Intel® Centrino® Advanced-N 6205 för stationär</p> <p>Intel® Centrino® Wireless-N + WiMAX 6150</p> <p>Intel® Centrino® Advanced-N + WiMAX 6250</p> <p>Intel® Centrino® Ultimate-N 6300</p> <p>Intel® Dual Band Wireless-N 7260</p> <p>Intel® Dual Band Wireless-AC 7260</p> <p>Intel® Dual Band Wireless-AC 7260 för stationär</p> <p>Intel® Dual Band Wireless-AC 3160</p> <p>Intel® Wireless-N 7260</p> <p>Broadcom BCM43228</p> <p>Broadcom BCM43241</p> <p>Broadcom BCM4352</p>

Programvara	Intel® My Wi-Fi Technology (Intel® MWT) och Intel® Wireless Display måste vara förinstallerade och aktiverade.
Operativsystem	En av följande operativsystem krävs: Microsoft Windows 7 Microsoft Windows 8 Microsoft Windows 8.1

Aktivera Intel® WiDi på projektorn

- 1 Anslut nätsladden och tryck på strömknappen.

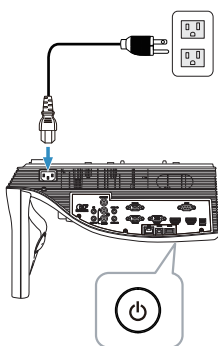

- 2 Tryck på **Meny** på fjärrkontrollen.

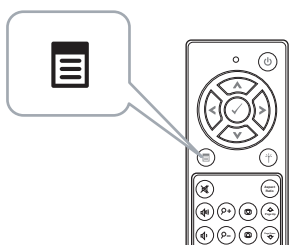

ANTECKNING: Använd ◀, ▼, ◂ och ▶ för att navigera och ✓ för att välja.

3 Öppna **INGÅNGSVÄL**-menyn. Välj först **Trådl./LAN** och sedan **Intel® WIDI/Miracast** i delmenyn.

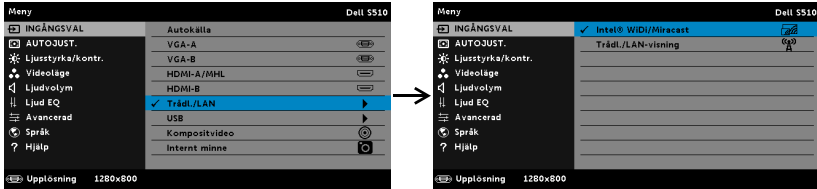

Intel® WIDI Guide-skärmen som visas nedan visas:

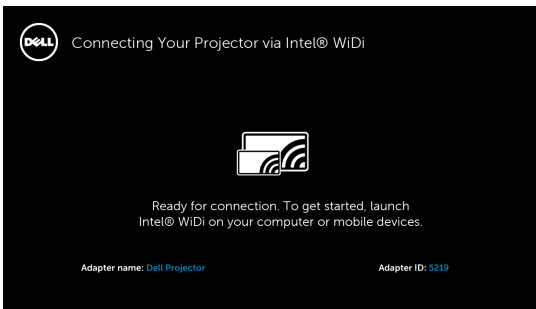

4 Anteckna **ADAPTERNAMN** och **PIN-KOD**. Du kommer att behöva denna information för inloggning senare.

Med hjälp av Intel® WIDI med Microsoft Windows 7 och Windows 8



ANTECKNING: Få de senaste Intel® WIDI-programvaran för att säkerställa bästa möjliga upplevelse, gå till <http://www.intel.com/go/wirelessdisplayupdate>.

1 Skriv in WIDI i Windows sökfält. Om datorn har en inbyggd Intel® WIDI, kommer du att se "Intel® WIDI"-applikationen i sökresultaten.

- 2 Anslut datorn till Dell-projektorn.

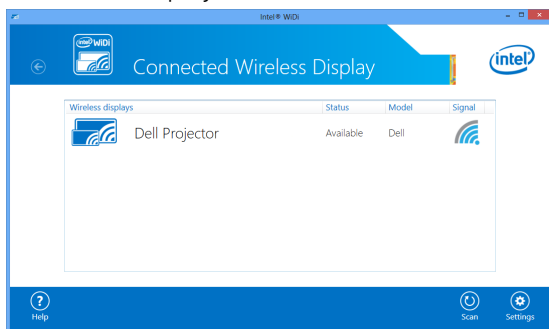

- 3 Nyckeln i säkerhetskoden som anges i steg 4 i Aktivera Intel® WiDi på projektor, för bekräftelse av länkning.

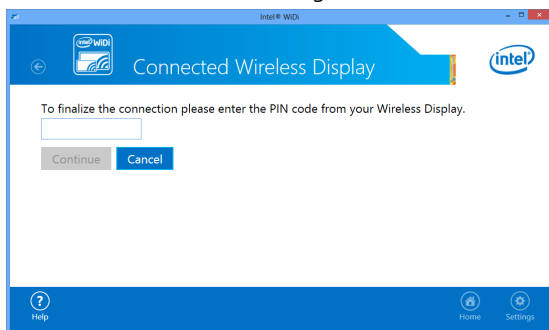

Med hjälp av Intel® WiDi med Microsoft Windows 8.1



ANTECKNING: Intel® WiDi-funktioner nås på olika sätt i Windows 8.1 och Intel® WiDi-programvara behövs inte.

- 1 Ta fram snabbknappen **Devices (Enheter)**.

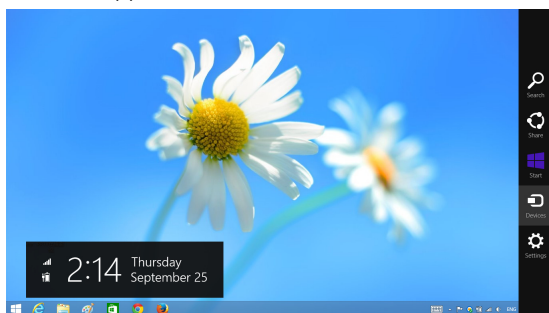

2 Välj "Project (Projicera)".

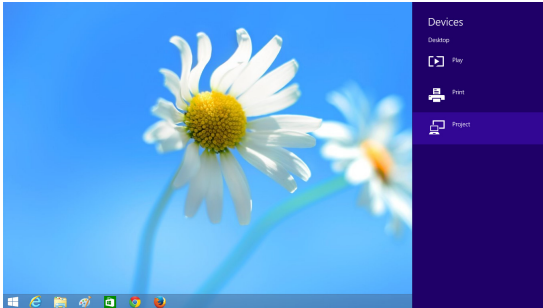

3 Välj "Add a wireless display (Lägg till en trådlös bildskärm)".

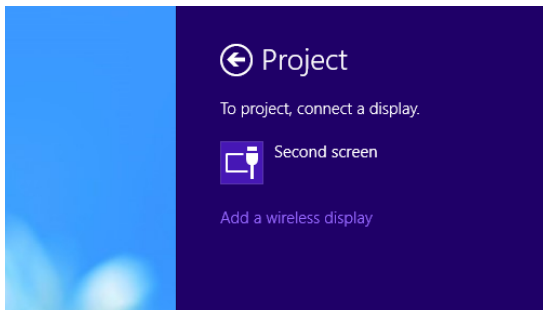

4 Välj upptäckt Dell Projector (Dell-projektor).

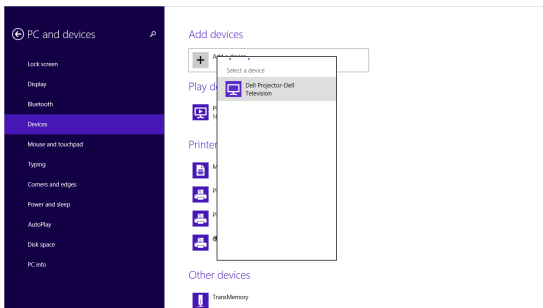

- 5 Nyckeln i PIN som anges i steg 4 i Aktivera Intel® WiDi på projektorn för bekräftelse av länkning.

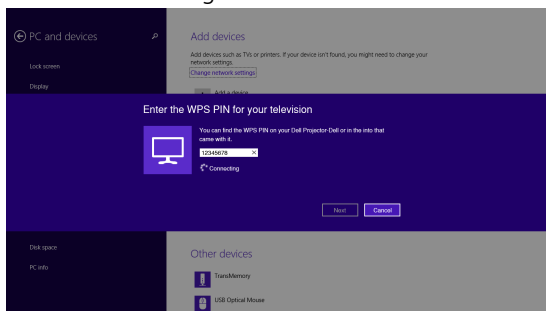

- 6 Skärmen projiceras.

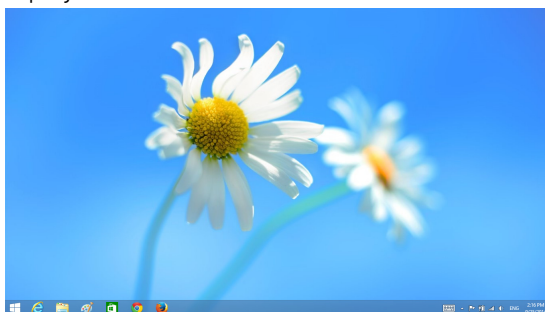

- 7 För att justera projiceringsslagen eller koppla bort, ta fram snabbknappen Devices (Enheter) och välj "**Project (Projicera)**". Alternativt kan du använda genvägen "**Win + P**" för växla direkt.

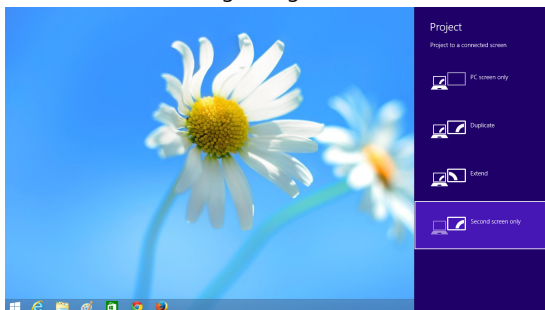

Byta namn på Intel® WiDi-adapter

- 1 Välj "Settings (Inställningar)".

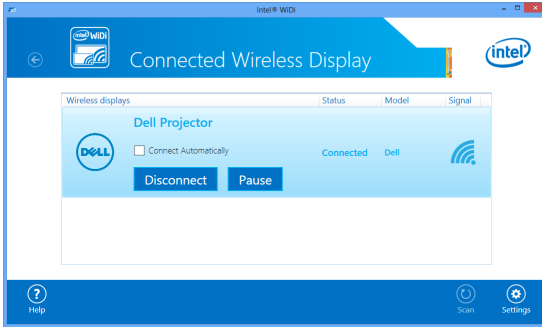

- 2 Välj "Current Display Settings (Aktuella bildskärmsinställningar)".

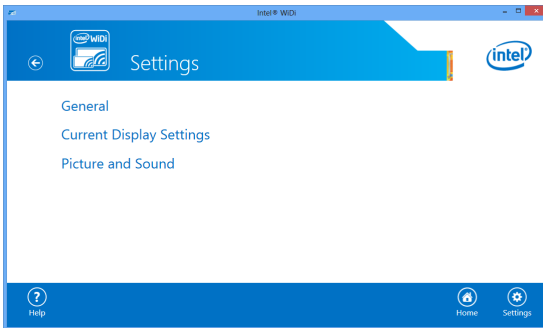

- 3 Du kan skriva ett nytt beskrivande namn för adaptorn.

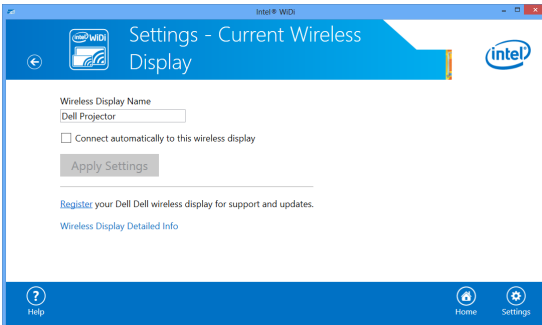

Intel® WiDi stöd

För den mest uppdaterade informationen, besök Intel® WiDi-webbplatsen på www.intel.com/go/widi

Använda Miracast

Aktivera Miracast på projektorn

- 1 Anslut nätsladden och tryck på strömknappen.

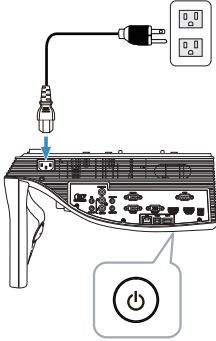

- 2 Tryck på **Meny** på fjärrkontrollen.

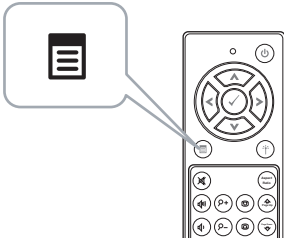

ANTECKNING: Använd , ,  och  för att navigera och  för att välja.

- 3 Öppna **INGÅNGSVAL**-menyn. Välj först **Trådl./LAN** och sedan **Intel® WIDI/Miracast** i delmenyn.

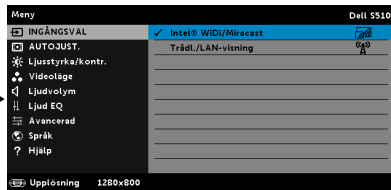
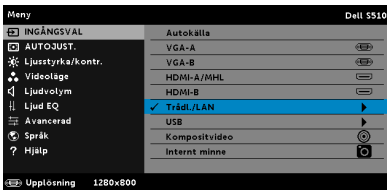

Nedanstående **Guideskärm** visas:

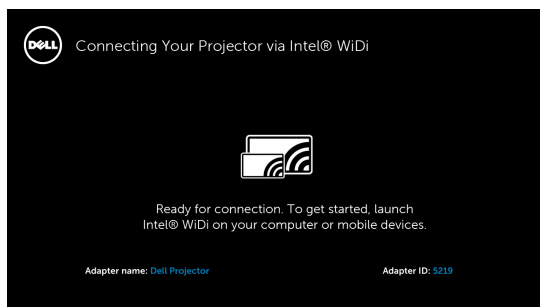

- 4 Anteckna **ADAPTERNAMN** och **PIN-KOD**. Du kommer att behöva denna information för inloggning senare.

Använda Miracast i Windows 8.1

- 5 Ta fram snabbknappen **Devices (Enheter)**.

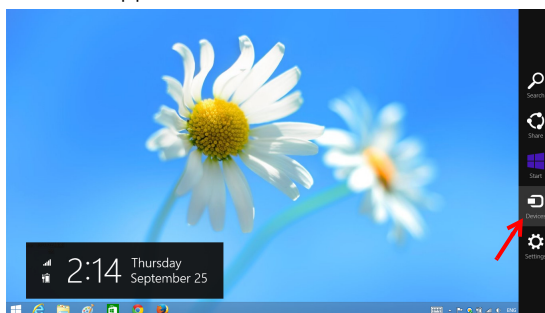

- 6 Välj "**Project (Projicera)**".

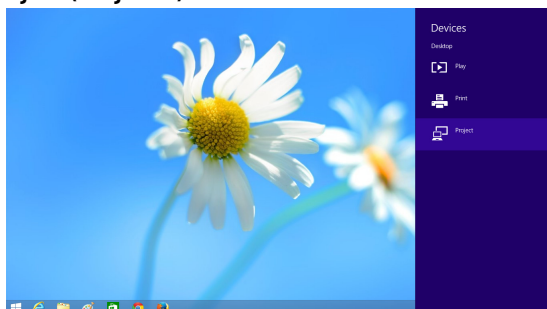

7 Välj "Add a wireless display (Lägg till en trådlös bildskärm)".

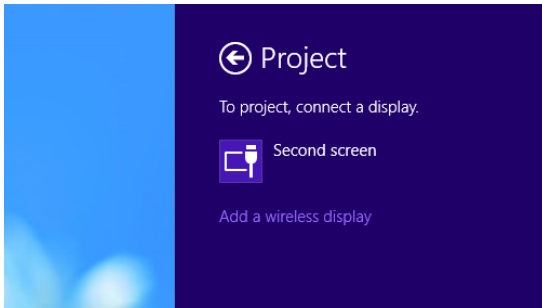

8 Välj upptäckt Dell Projector (Dell-projektor).

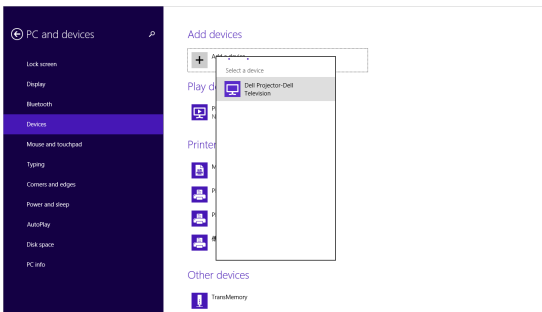

9 Ange PIN-koden som anges i steg 4 i Aktivera Miracast på projektorn för bekräftelse av länkning.

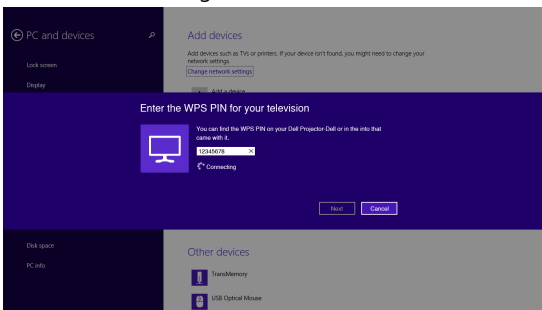

10 Skärmen projiceras.



11 För att justera projiceringslägen eller koppla bort, ta fram snabbknappen Devices (Enheter) och välj "**Project (Projicera)**". Alternativt kan du använda genvägen "**Win + P**" för växla direkt.

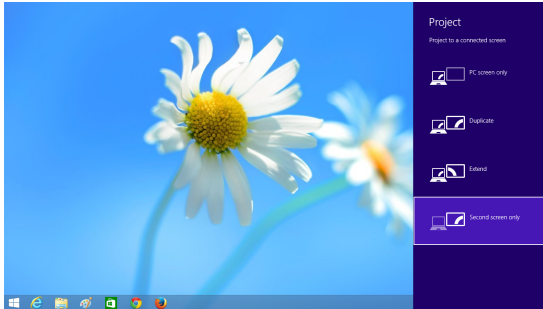

Använda Miracast med Android 4.4 eller högre

12 Gå till menyn "**Settings (Inställningar)**".

13 Gå till menyn "**Display**".

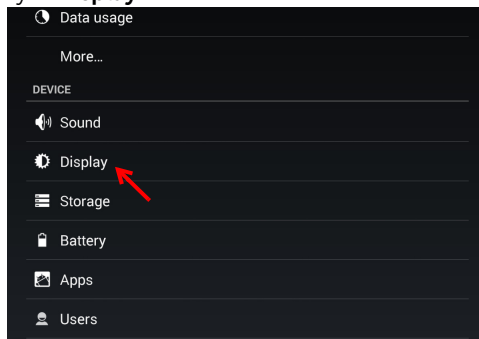

- 14 Aktivera "Cast Screen (Projicera skärm)".

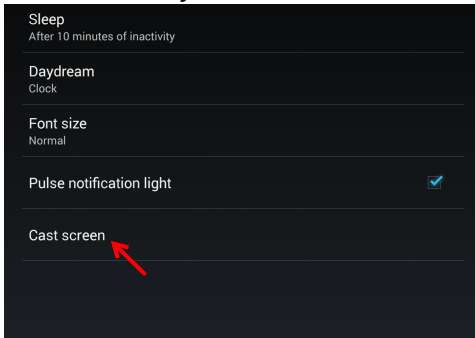

- 15 Välj detekterad trådlös bildskärmsenhet, t.ex. Dell Projector-Dell.

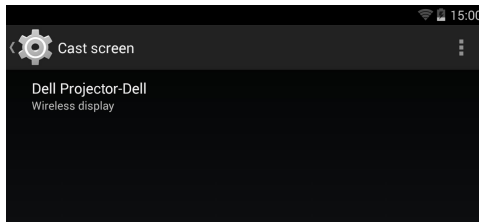

- 16 Skärmen projiceras.

- 17 Direktåtkomst till "Cast Screen (Projicera skärm)" från snabbinställningarna om "Cast Screen (Projicera skärm)" är PÅ.

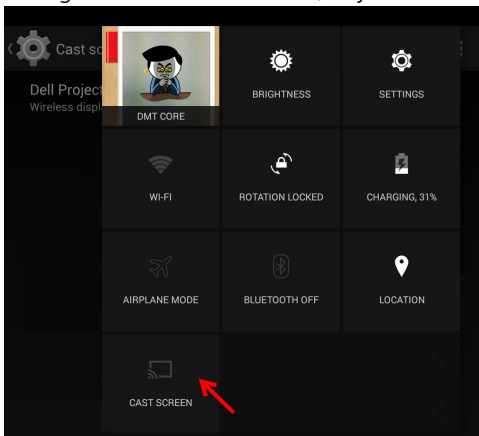

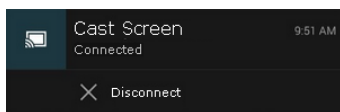

- 18 Svep neråt för att "**Disconnect (Koppla från)**" meddelandet.

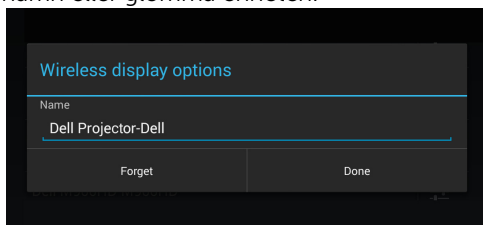

- 19 Tryck på "Settings (Inställningar)" i gränssnittet för Projicera skärm för att ändra namn eller glömma enheten.



Miracast stöd

För att använda Miracast krävs en enhet som kör Android 4.4 eller högre. Om din enhet kör 4.4 eller lägre ser menyikonen ut så här . Om din enhet kör 4.3 eller lägre ser menyikonen ut så här .

För mer information om Miracast, besök webbplatsen:

<https://support.google.com/nexus/answer/2865484?hl=en>

Använda Trådl./LAN-visning (DoWiFi/DoLAN)

Systemkrav



ANTECKNING: Din dator måste uppfylla följande minsta systemkrav:

Operativsystem:

- Windows

Microsoft Windows XP Home eller Professional Servicepaket 2 (32-bitars rekommenderas), Windows Vista 32-bitars och Windows 7 Home eller Professional 32-bitars eller 64-bitars, Windows 8 32-bitars eller 64-bitars

- MAC

MacBook och högre, MacOS 10.5 och högre

Minimum hårdvara:

a Intel Dual Core 1,4 MHz eller bättre

b 256 MB RAM-minne krävs, 512 MB eller mer rekommenderas

c 10 MB tillgängligt hårddiskutrymme

d nVIDIA eller ATI grafikkort med 64 MB VRAM eller mer

e Ethernetadapter (10 / 100 bps) för en Ethernet-anslutning

f En stödd WLAN-adapter för en WLAN-anslutning (valfri NDIS-kompatibel 802.11b, 802.11g eller 802.11n Wi-Fi enhet)

Webbläsare

Microsoft Internet Explorer 6.0 eller 7.0 (rekommenderas) eller 8.0, Firefox 2.0, Safari 3.0 och högre

Aktivera trådlöst eller LAN på projektorn

- 1 Anslut nätsladden och tryck på strömknappen.

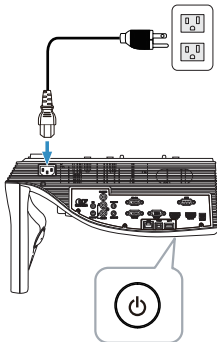

2 Tryck på **Meny** på fjärrkontrollen.

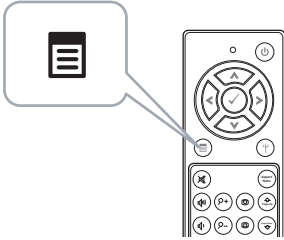

ANTECKNING: Använd , , och för att navigera och för att välja.

3 Öppna **INGÅNGSVAL**-menyn. Välj först **Trådl./LAN** och sedan **Trådl./LAN-visning** i delmenyn.

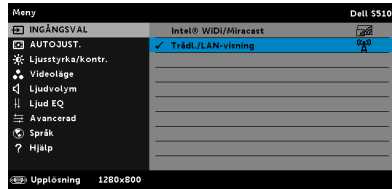
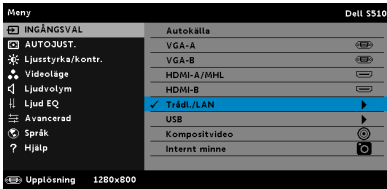

Den nedanstående **Trådlösa guideskärmen** visas:

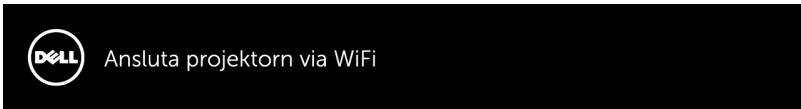

Första anslutningstillfället



1. Anslut din dator till projektorns trådlösa nätverk (SSID):

Dell Projector abcd



2. Öppna webbläsaren och ange IP-adressen i adressfältet:

192.168.100.10



3. Klicka på 'Härmta' och kör installationsprogrammet



4 Observera **Wireless Network (SSID)**, **IP-adress** och **Åtkomstkod**. Du kommer att behöva denna information för inloggning senare.

Använda Trådlös bildskärm eller LAN-bildskärm med Windows Installera Dell Projector Connection Manager på din dator trådlöst

- 5 Ansluta datorn till Dell-projektorns trådlösa abcd-nätverk.

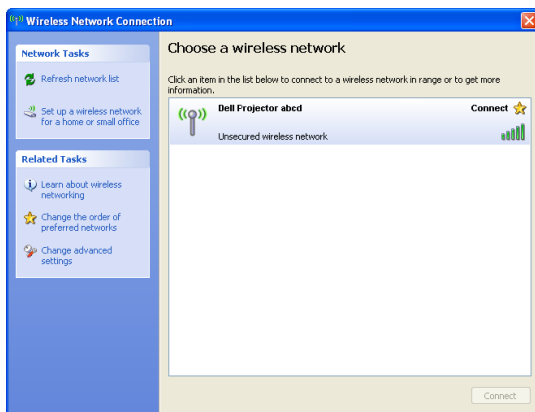

ANTECKNING:

- Din dator måste ha trådlös nätverksfunktion för att kunna hitta anslutningen.
- När du ansluter till det Dell-projektorns trådlösa abcd-nätverket kommer du att förlora anslutningen till andra trådlösa nätverk.



ANTECKNING: Kom ihåg att stänga av alla proxyservrar. (I Microsoft® Windows Vista: Klicka på **Kontrollpanelen** → **Internetalternativ** → **Anslutningar** → **LAN-inställningar**)

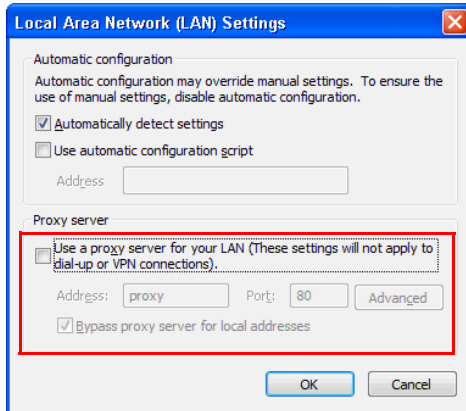

- 6 Öppna din webbläsare. Du kommer automatiskt att skickas vidare till webbsidan **S510** eller **S510n webbhantering**.



ANTECKNING: Om webbsidan inte laddas automatiskt, skriv in IP-adressen som du antecknade från projektorskärmen i webbläsarens adressfält (standardadressen är 192.168.100.10).

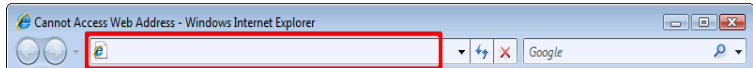

- 7 Webbhanteringsidan för S510 eller S510n öppnas. Vid första användningen, klicka på **Ladda ned**.

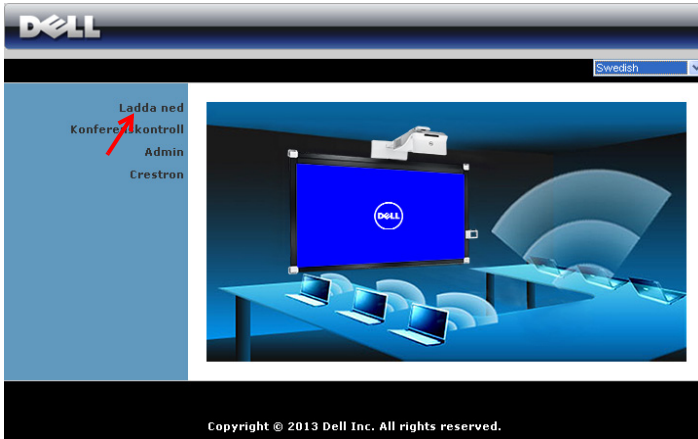

- 8 Välj lämpligt operativsystem och klicka sedan på **Ladda ned**.

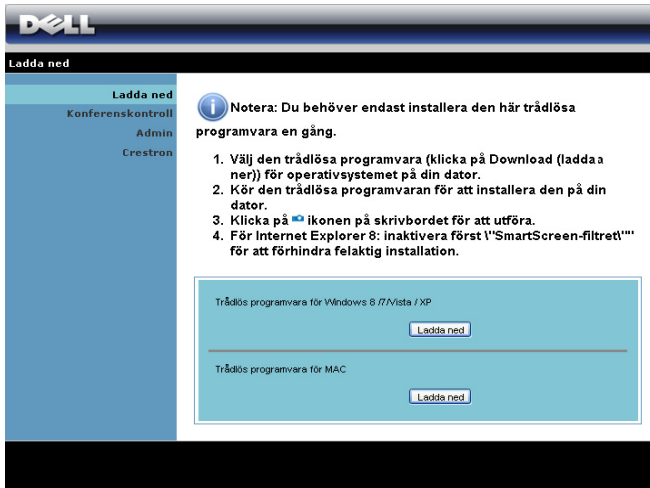

- 9 Klicka på **Kör** för att fortsätta med engångsinstallationen av programmet.



ANTECKNING: Du kan välja att spara filen och installera den vid ett senare tillfälle. För att göra detta klicka på **Spara**.

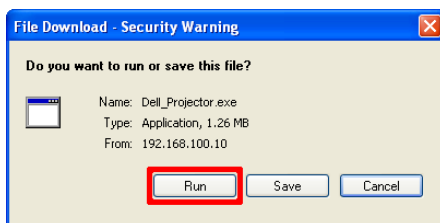

ANTECKNING: Funktionen ljudprojektion kräver att en extra drivrutin installeras i Windows XP. Om datorn inte har drivrutinen installerad så visas ett popup-meddelande på skärmen som uppmanar dig att installera drivrutinen. Du kan hämta **Drivrutin för Ljudprojektion** på Dell:s support sida på: dell.com/support.



ANTECKNING: Om du inte kan installera program på grund av otillräckliga rättigheter på datorn, kontakta din nätverksadministratör.

- 10 Installationen av programmet startar. Följ instruktionerna på skärmen för att fullfölja installationen.



Starta Dell Projector Connection Manager

När installationen är slutförd startar programmet och söker automatiskt. Om programmet inte startar automatiskt kan du dubbelklicka på ikonen



på skrivbordet för att starta applikationen.

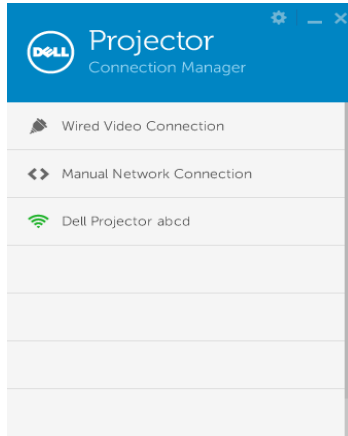

Inloggning

Logga in med åtkomstkoden som tillhandahålls i steg 4 av Använda Trådl./LAN-visning (DoWiFi/DoLAN), klicka sedan på OK.

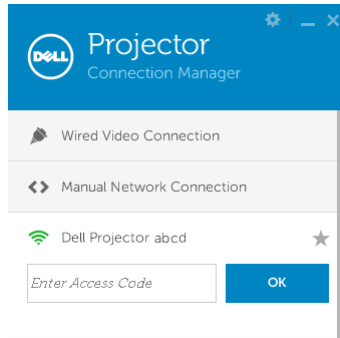

Installera Dell Projector Connection Manager på din dator via LAN

- 11 Installationen av programmet startar. Följ instruktionerna på skärmen för att fullfölja installationen.

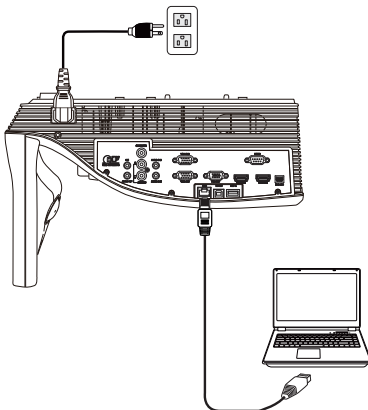

- 12 Upprepa **steg 6 - 10** för att installera Dell Projector Connection Manager.

Starta och logga in Dell Projector Connection Manager

När installationen är slutförd startar programmet och söker automatiskt. Om programmet inte startar automatiskt kan du dubbelklicka på ikonen på skrivbordet för att starta applikationen.

- a Klicka på "**Manuell nätverksanslutning**" (Fig.1).
- b Ange **IP-adress** (Fig.2, standard IP-adress: 192.168.100.10).
- c Ange **Åtkomstkod** (Fig.3).

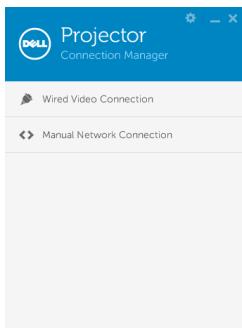

(Fig.1)

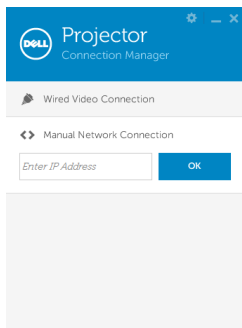

(Fig.2)

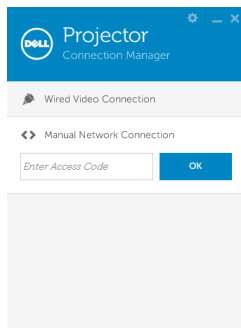







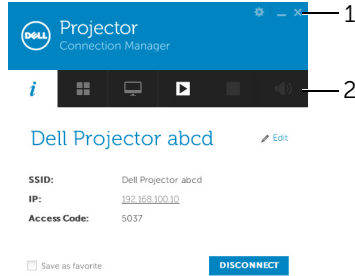



(Fig.3)

Förstå knapparna

När inloggningen lyckats visas följande skärmbild:



Post	Beskrivning	
1 Statusfält		
	Inställningar	Klicka för att aktivera programinställningarna.
	Minimeraknapp	Klicka för att minimera programmet.
	Stängknapp	Klicka för att avsluta programmet.
2 Kontrollverktögsfält		
	Projektorinfo	Klicka för att visa information om SSID, IP och åtkomstkod.
	Delningsläge	Klicka för att aktivera delningsläget.
	Visningsläge	Klicka för att aktivera visningsläget.
	Start	Klicka för att starta projektionen.
	Paus	Klicka för att pausa projiceringen.
	Stopp	Klicka för att stoppa projiceringen.
	Ljud	Klicka för att växla ljudprojektion på/av.

Använda inställningarna

Klicka på  för att visa inställningsmenyn.

RESOLUTION (UPPLÖSNING)—Låter dig ställa in upplösningen.

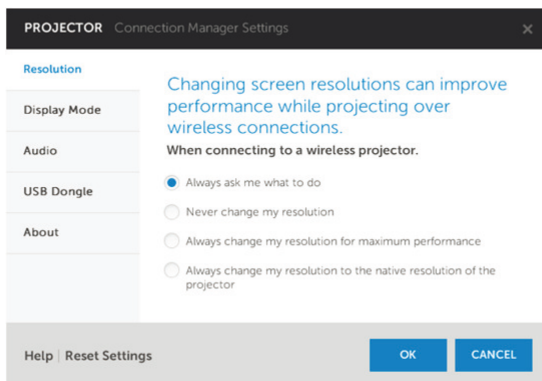

DISPLAY MODE (VISNINGSLÄGE)—Ger dig möjlighet att ställa in standardprojektionsläget.

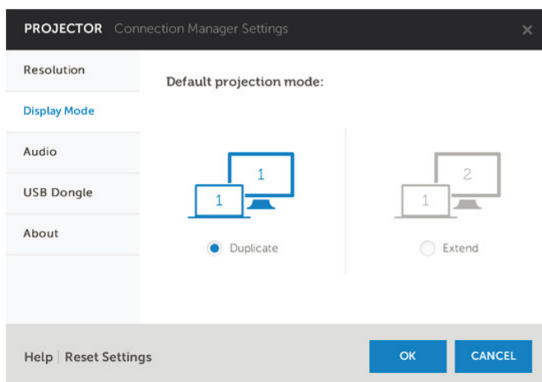

AUDIO (LJUD)—Låter dig byta ljudinställningarna.

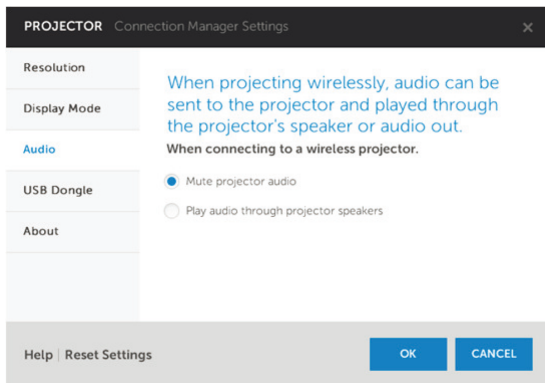

USB DONGLE (USB-DONGEL)—Låter dig skapa USB-dongel. Se "Skapa USB Token för Anslut och visa projicering" på sida 86.

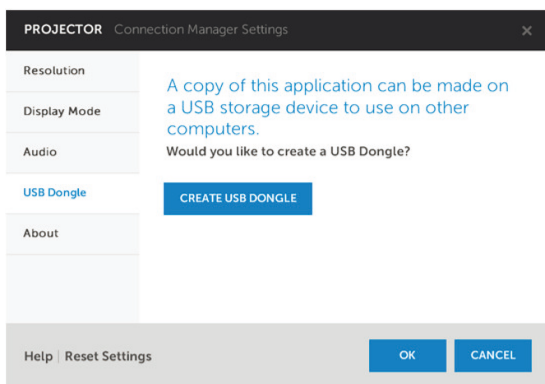

ABOUT (OM)—Visar applikationsversionen.

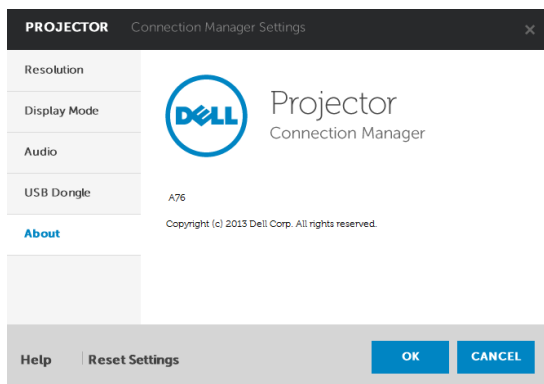

Skapa USB Token för Anslut och visa projicering

Programigenkänningstecken låter dig genomföra Koppla in och Visa med en USB igenkänningstecken.

- 1 Från applikationsprogrammet klicka på  > **USB Dongle (USB-dongel)**.
- 2 Följande skärm visas. Klicka på **Next (Nästa)**.



- 3 Koppla in en flash-enhet i någon USB-port på datorn. Välj enheten från listan, klicka sedan på **Next (Nästa)**.

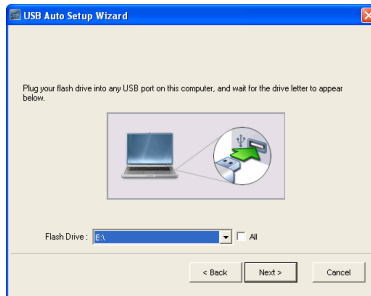

- 4 Klicka på **Finish (Avsluta)** för att stänga guiden.



Använda trådlös bildskärm eller LAN-bildskärm på Mac

Kör Dells programvara för trådlösa applikationer på din dator trådlöst

- 5 Ansluta datorn till Dell-projektorns trådlösa abcd-nätverk.
- 6 Öppna din Safari-webbläsare. Du kommer automatiskt att vidarebefordras till webbsidan **S510 webbhantering**.
-  **ANTECKNING:** Om webbsidan inte laddas automatiskt, skriv in IP-adressen som du antecknade från projektorskärmen i webbläsarens adressfält (standardadressen är 192.168.100.10).
- 7 S510 webbhanteringssidan öppnas. Vid första användningen, klicka på **Ladda ned**.
- 8 Välj lämpligt operativsystem och klicka sedan på **Ladda ned**.
- 9 Kör filen **Dell_S510.dmg** från mappen med nedladdningar.
- 10 Kör **Dell S510 Wireless Application** från Dell S510-mappen.

Inloggning

Logga in med åtkomstkoden som tillhandahålls i steg 4 av Använda Trådl./LAN-visning (DoWiFi/DoLAN), klicka sedan på Anslut.

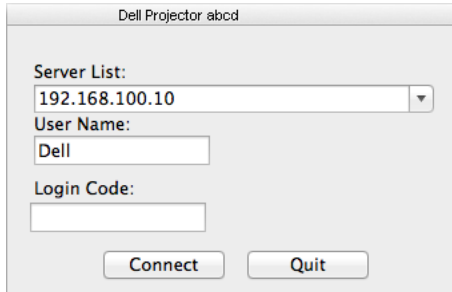

The screenshot shows a dialog box titled "Dell Projector abcd". It contains the following fields and buttons:

- Server List:** A dropdown menu with the value "192.168.100.10" selected.
- User Name:** A text input field containing the text "Dell".
- Login Code:** An empty text input field.
- Buttons:** Two buttons labeled "Connect" and "Quit" are positioned at the bottom of the dialog.

Kör Dells programvara för trådlösa applikationer på din dator via LAN

- 11** Anslut LAN-kabeln till projektorn och datorn.
- 12** Upprepa **steg 6 - 10** för att starta Dell Wireless Application.

Inloggning

Logga in med åtkomstkoden som tillhandahålls i steg 4 av Använda Trådl./LAN-visning (DoWiFi/DoLAN), klicka sedan på Anslut.

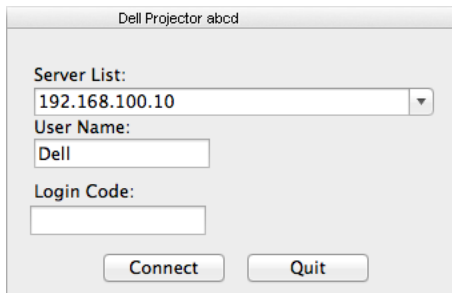

This screenshot is identical to the one above, showing the "Dell Projector abcd" dialog box with the "Server List" set to "192.168.100.10", "User Name" as "Dell", and an empty "Login Code" field.





Förstå knapparna

När inloggningen lyckats visas följande skärmbild:



	Post	Beskrivning
1	Statusfält	Visar information om IP och INLOGGNINGSKOD.
	 Meny	Klicka för att aktivera programmenyn.
	 Minimeraknapp	Klicka för att minimera programmet.
	 Stängknapp	Klicka för att avsluta programmet.
2	Kontrollverktygsfält	
	 Fullskärm	Klicka för att visa bilden i fullskärmsläge.
	 Split 1	Klicka för att projicera bilden i övre vänstra hörnet på skärmen.
	 Split 2	Klicka för att projicera bilden i övre högra hörnet på skärmen.
	 Split 3	Klicka för att projicera bilden i nedre vänstra hörnet på skärmen.
	 Split 4	Klicka för att projicera bilden i nedre högra hörnet på skärmen.
	 Stopp	Klicka för att stoppa projiceringen.
	 Paus	Klicka för att pausa projiceringen.
 Ljudprojektion	Klicka för att aktivera ljudprojektion.	
3	Anslutningsstatus	
	 Anslutningsikon	Blinkar när projektion pågår.

Projicera presentationen

- Projicera presentationen genom klicka på någon av projektionsknapparna .
- För att göra paus i presentationen klicka på . Ikonen blir grön.
- För att fortsätta presentationen klicka på  igen.
- Ljudprojicera presentationen genom klicka på .
- För att stoppa presentationen klicka på .



ANTECKNING: WLAN-miljö med 802.11g-anslutning och ingen skärmutdragning.

Använda menyn

Klicka på  för att visa menyn.

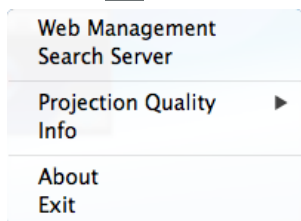

WEBBHANTERINGSTJÄNST—Klicka för att öppna webbhanteringssidan. Se "Använda interaktiva pennan (endast för S510)" på sida 51.

SÖKSERVER—Klicka för att söka efter och ansluta till den trådlösa projektorn.

PROJEKTIONSKVALITET—Här kan du ställa in att projektorns kvalitet är **Oskärpa men snabbare** eller **Tydlig men långsammare**.

INFO—Klicka för att visa systeminformation.

OM—Klicka för att visa programversionen.

AVSLUTA—Klicka för att stänga programmet.

Använda USB-bildskärm (DoUSB)

Bildskärm över USB i Windows

- 1 Anslut nätsladden och tryck på strömknappen.

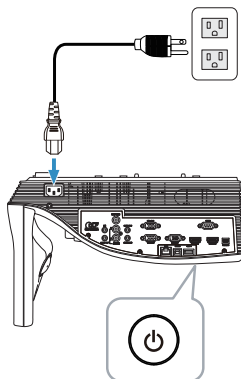

- 2 Anslut med USB (typ A till B)-kabeln till projektorn och datorn.
- 3 När projektorn och datorn ansluts via USB-kabeln visas ett meddelande med texten USB ansluten och låter dig välja **DoUSB** eller **Lagringsläge**. Välj alternativet "**DoUSB**" om du vill växla till USB-bildskärm.

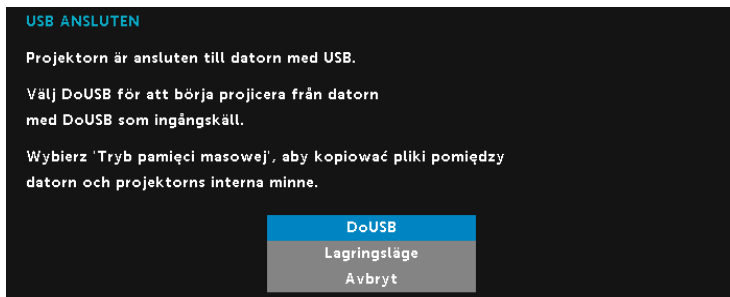

ANTECKNING: Om inte DoUSB kan visas, se "Felsökning av din projektor" på sida 130.

Bildskärm över USB på Mac

- 1 Anslut nätsladden och tryck på strömknappen.

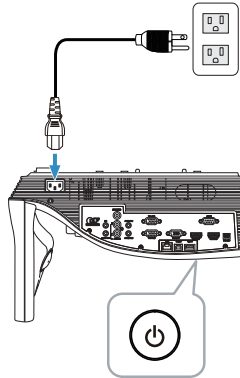

- 2 Anslut med USB (typ A till B)-kabeln till projektorn och datorn.
- 3 När projektorn och datorn ansluts via USB-kabeln visas ett meddelande med texten USB ansluten och låter dig välja **DoUSB** eller **Lagringsläge**. Välj alternativet "**DoUSB**" om du vill växla till USB-bildskärm.

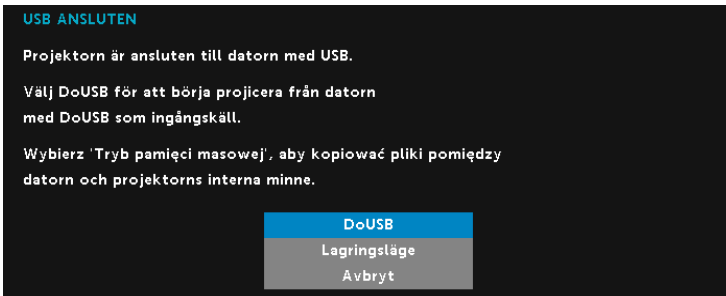

ANTECKNING: DoUSB-funktionen kräver att en drivrutin installeras på Mac-operativsystem. Om din Mac inte har drivrutinen installerad så visas ett popup-meddelande på skärmen som uppmanar dig att installera drivrutinen. Se "Installera DoUSB-drivrutinen" på sida 93.

Installera DoUSB-drivrutinen

- 1 Dubbelklicka på "USB_DISPLAY"-ikonen på skrivbordet.
- 2 Kör filen "MAC_USB_Display.pkg" från USB_DISPLAY-mappen.

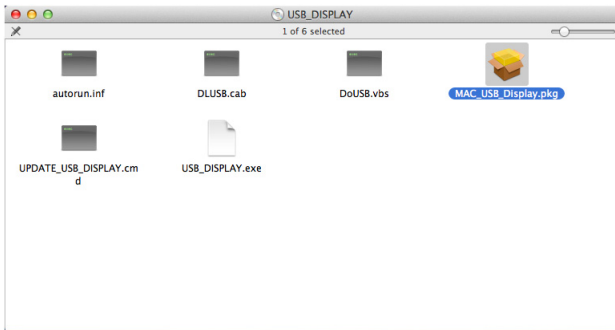

- 3 Installationen av programmet startar. Följ instruktionerna på skärmen för att fullfölja installationen.

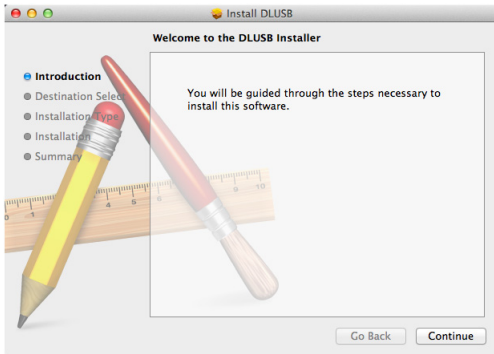

- 4 Starta om datorn när installationen är slutförd.

Använda datorlös presentation

Multimediafiler som stöds

Bilder

Bildtyp (ändelse)	Deltyp	Kodning	Max antal pixlar
GIF			8000 x 8000
PNG			8000 x 8000
BMP			8000 x 8000
JPEG/JPG	Baslinje	YUV420	8000 x 8000
		YUV422	
		YUV440	
		YUV444	
	Progressiv	YUV420	8000 x 8000
		YUV422	
		YUV440	
		YUV444	

Video

Filformat	Max. upplösning	Max. bithastighet (bps)	Max. visning	Ljudformat
Rörelse JPEG	1920 x 1080, 30fps	20 Mbps	1080p, 60 Hz	LPCM
AVI	1920 x 1080, 30fps	20 Mbps	1080p, 60 Hz	MPEG-1 Layer 3
MPEG-4	1920 x 1080, 30fps	20 Mbps	1080p, 60 Hz	
MOV	1920 x 1080, 30fps	20 Mbps	1080p, 60 Hz	
ASF	1920 x 1080, 30fps	20 Mbps	1080p, 60 Hz	
MKV	1920 x 1080, 30fps	20 Mbps	1080p, 60 Hz	
WMV	1920 x 1080, 30fps	20 Mbps	1080p, 60 Hz	WMA

Musik

Musiktyp (ändelse)	Max. samplingshastighet (KHz)	Max. bithastighet (Kbps)
LPCM	48 KHz	320 Kbps
MPEG-1 Layer 3	48 KHz	320 Kbps
WMA	48 KHz	320 Kbps
WAV	48 KHz	320 Kbps
OGG	48 KHz	320 Kbps

Office Viewer-filer som stöds

Office Viewer-funktionen ger dig möjlighet att använda MS Excel, MS Word, MS PowerPoint och PDF-filer.

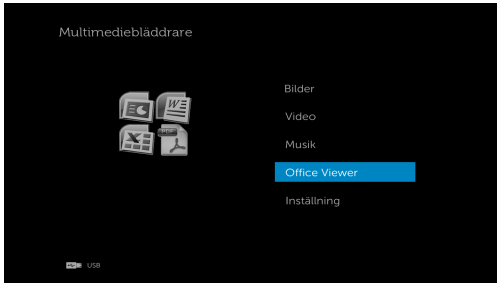

Knappintroduktion

Använd knapparna upp, ner, vänster och höger för att navigera och ✓ på fjärrkontrollen för att välja.

Knapp	Upp ↑	Ned ↓	Vänster ←	Höger →	Öppna ✓	Meny ☰
	Ingen funktion	Ingen funktion	Föregående sida	Nästa sida	Ingen funktion	Tillbaka till föregående meny

Ställa in för presentation via extern USB-lagring

ANTECKNING: En USB-flashdisk måste sättas i projektorn för att kunna använda multimedia-USB-funktionen.

Följ dessa steg för visning av bilder, video eller musikfiler på projektorn:

- 1 Anslut nätsladden och slå på projektorn genom att trycka på strömknappen.

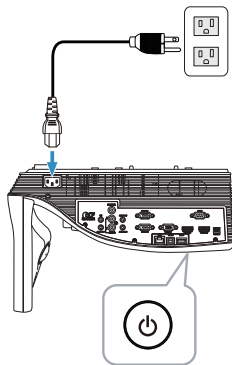

- 2 Sätt i en **USB-flashdisk** i projektorn.

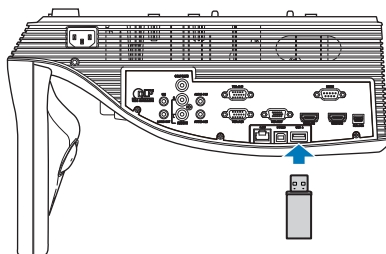

- 3 Tryck på **Meny** på fjärrkontrollen.

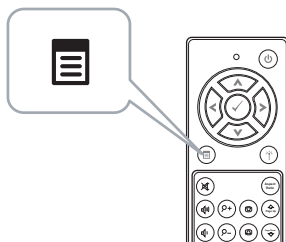

- 4 Öppna **INGÅNGSVAL**-menyn. Välj först **USB** och sedan **USB-betraktare** i delmenyn.

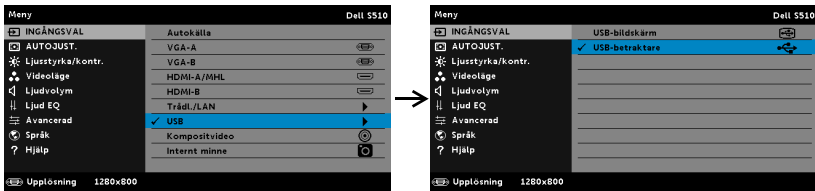

Nedanstående **USB-skärm** visas:

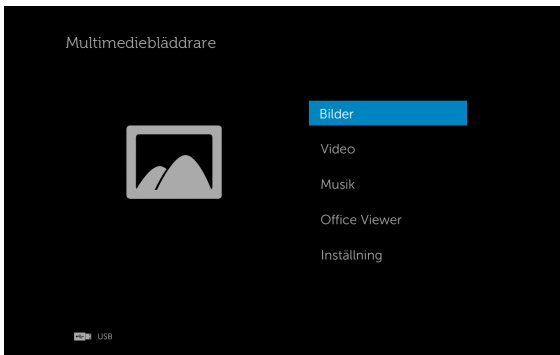

- 5 Välj multimediafilerna: **Bilder**, **Video**, **Musik** eller **Office Viewer**. Tryck sedan på  för att börja uppspelningen. Eller välj alternativet **Inställning** för att ändra multimedieinställningarna. Se "Multimedieinställningar" på sida 101.

Ställ in för presentation via det interna minnet

Följ dessa steg för visning av bilder, video eller musikfiler på projektorn:

- 1 Anslut nätsladden och slå på projektorn genom att trycka på strömknappen.

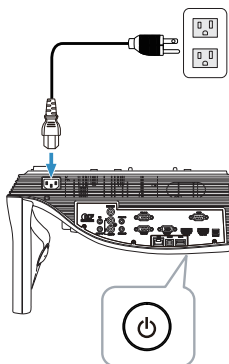

- 2 Tryck på **Meny** på fjärrkontrollen.

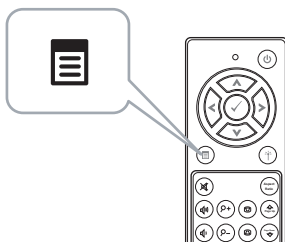

- 3 Gå till menyn **INGÅNGSVAL** och välj **Internt minne**-källa.

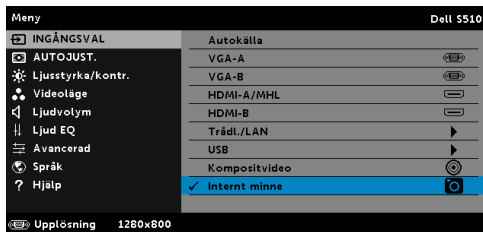

Nedanstående **Internt minnesskärm** visas:

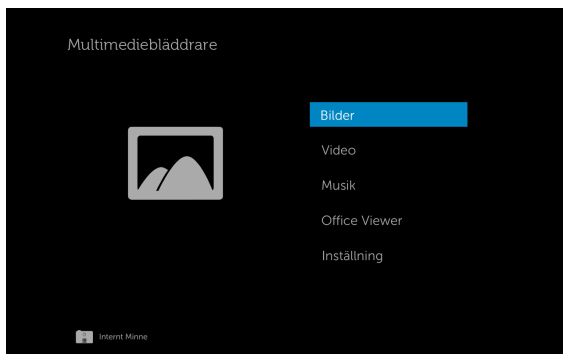

- 4 Välj multimediafilerna: **Bilder**, **Video**, **Musik** eller **Office Viewer**. Tryck sedan på  för att börja uppspelningen. Eller välj alternativet **Inställning** för att ändra multimediainställningarna. Se "Multimediainställningar" på sida 101.

Justera inställningarna för datorlös presentation

I multimediainställningsmenyn kan du ändra inställningarna för bild, video och musik.



ANTECKNING: Multimediainställningsmenyn och inställning är desamma för USB och internminne.

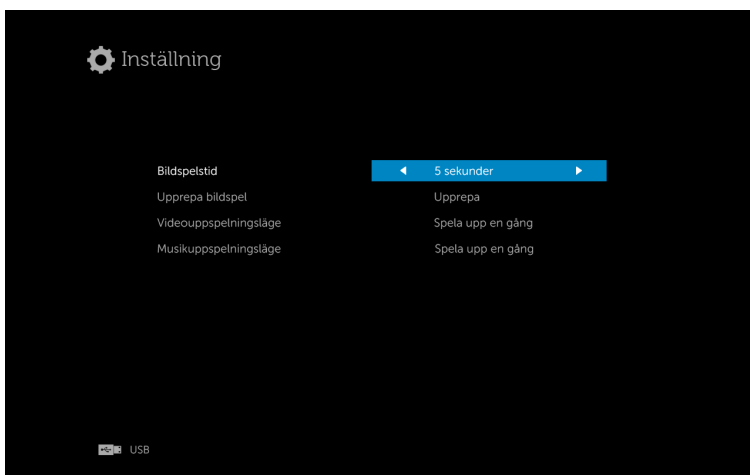

BILDSPELSTID—Tryck på ◀ eller ▶ för att välja intervall för bildspelet. Nästa foto visas automatiskt när tiden löpt ut. Alternativen är: 5 sekunder, 10 sekunder, 30 sekunder och 1 minut.

UPPREPA BILDSPEL—Tryck på ◀ eller ▶ för att välja upprepning för bildspelet som Upprepa eller Ingen upprepning.

VIDEOUPPSPELNINGSLÄGE—Tryck på ◀ eller ▶ för att välja filmspelningsläge. Alternativen är: **Spela upp en gång**, **Upprepa objekt**, **Upprepa mapp** och **Blanda**.

MUSIKUPPSPELNINGSLÄGE—Tryck på ◀ eller ▶ för att välja filmspelningsläge. Alternativen är: **Spela upp en gång**, **Upprepa objekt**, **Upprepa mapp** och **Blanda**.

Använda ljudprojektion

Systemkrav

Ljudprojektion stöder endast ingångskällan **Trådlös bildskärm** och **LAN-bildskärm**.

Lägsta systemkrav är följande:

Operativsystem:

- Windows
Microsoft Windows XP™ Home eller Professional Servicepaket 2/3 (32-bitars rekommenderas), Windows Vista 32-bitars eller Windows® 7 Home eller Professional 32-bitars eller 64-bitars, Windows 8 32-bitars eller 64-bitars
- Mac
MacBook Pro och högre, MacOS 10.5 och högre

Minimum hårdvara:

- a Intel® Core™ i5-460 MHz (2,53 GHz/Turbo 2,8 GHz) eller bättre
- b 1 GB DDR3 VRAM oberoende grafikkort eller bättre rekommenderas
- c 2 GB dual channel DDR3 SDRAM-minne vid 1066 MHz krävs eller bättre rekommenderas
- d Gigabit Ethernet
- e Inbyggd 802.11 a/b/g/n WiFi-enhet för WLAN-anslutning



ANTECKNING: Om datorn inte uppfyller de minimala maskivarukraven, hackar eller brusar ljudprojektion. Uppfyll de rekommenderade systemkraven för att få optimerad ljudprojektion.



ANTECKNING: Funktionen ljudprojektion kräver att en extra drivrutin installeras i Windows XP. Om datorn inte har drivrutinen installerad så visas ett popup-meddelande på skärmen som uppmanar dig att installera drivrutinen. Du kan hämta "**Drivrutin för Ljudprojektion**" på Dell:s support sida på: dell.com/support.



ANTECKNING: Funktionen ljudprojektion kräver att en extra drivrutin installeras på Mac-operativsystem. Om din Mac inte har drivrutinen installerad så visas ett popup-meddelande på skärmen som uppmanar dig att installera drivrutinen. Du kan hämta "**Soundflower**-drivrutin" från vissa sökmotorer (t. ex. Yahoo, MSN...). "**Soundflower**"-drivrutinen är ett gratisprogram.



ANTECKNING: Portar/protokoll för anslutning av projektorn för projicering via Ethernet:

UDP: 1047, (backup: 1048, 1049)

TCP: 3268, 515, 1688, 1041 (backup: 389, 8080, 21)

Aktivera trådlöst eller LAN på projektorn

- 1 Anslut nätsladden och tryck på strömknappen.

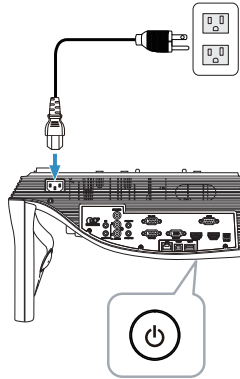

- 2 Tryck på **Meny** på fjärrkontrollen.

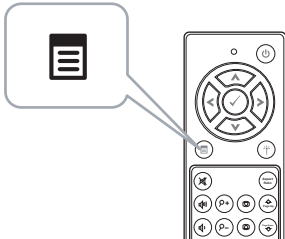

- 3 Öppna **INGÅNGSVÄL**-menyn, välj **Trådl./LAN** och sedan **Trådl./LAN-visning** i undermenyn.

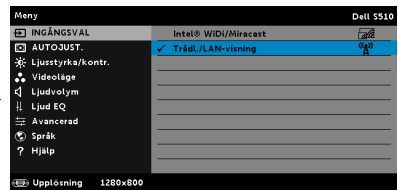
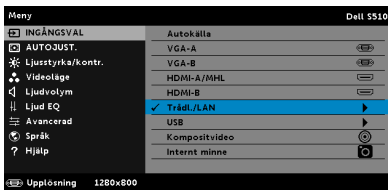

Den nedanstående **Trådlösa guideskärmen** visas:



- 4 Observera **Wireless Network (SSID)**, **IP-adress** och **Åtkomstkod**. Du kommer att behöva denna information för inloggning senare.

Använda ljudprojektion i Windows

Installera Dell Projector Connection Manager på din dator trådlöst

- 5 "Dell Projector Connection Manager" krävs om Trådlöst eller LAN används för konfigurering av ljudprojektion. Hämta och installera programmet första gången ljudprojektion används. Om det redan är installerat, hoppa över till **Steg 5-6**.



ANTECKNING: Du behöver endast installera programvaran "Dell Projector Connection Manager" en gång.

- 6 Instruktioner för hämtning och installation för programvaran Dell Projector Connection Manager visas steg 6 till 10 i "Använda Trådl./LAN-visning (DoWiFi/DoLAN)" på sida 74.

Starta Dell Projector Connection Manager

När installationen är slutförd startar programmet och söker automatiskt. Om programmet inte startar automatiskt kan du dubbelklicka på ikonen  på skrivbordet för att starta applikationen.

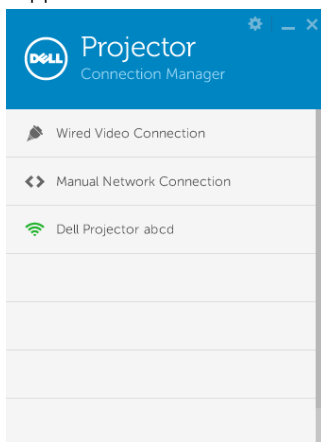

Inloggning

Logga in med Åtkomstkod som tillhandahålls i steg 4 av ljudprojektionens installation, klicka sedan på OK.

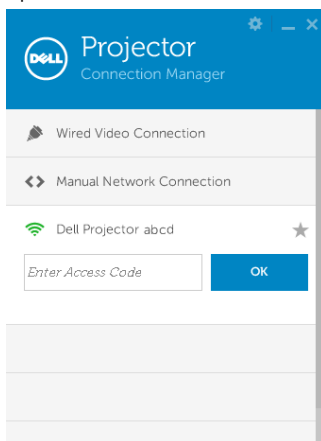

Installera Dell Projector Connection Manager på din dator via LAN

- 7 Anslut LAN-kabeln till projektorn och datorn.
- 8 Se **steg 6** för att installera Dell Projector Connection Manager.

Starta Dell Projector Connection Manager

När installationen är slutförd startar programmet och söker automatiskt. Om programmet inte startar automatiskt kan du dubbelklicka på ikonen  på skrivbordet för att starta applikationen.

- a Klicka på **"Manuell nätverksanslutning"** (Fig.1).
- b Ange **IP-adress** (Fig.2, standard IP-adress: 192.168.100.10).
- c Ange **Åtkomstkod** (Fig.3).

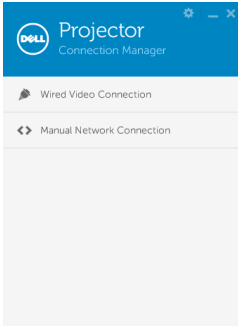

(Fig.1)

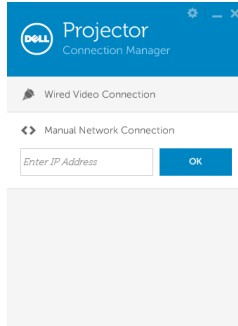

(Fig.2)

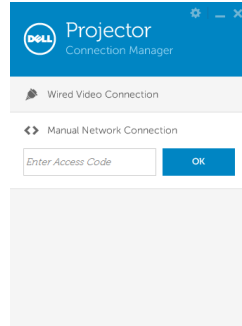

(Fig.3)

Presentation med ljudprojektion

- 9 Du är nu inloggad på Dell Projector Connection Manager. Tryck på "Spela upp"-knappen i programmet för att starta ljudprojektion via LAN eller trådlöst.

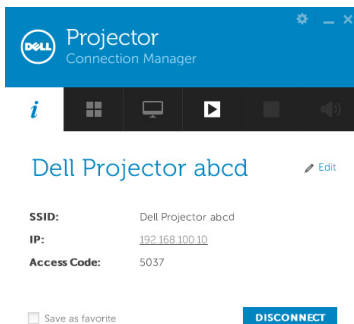

- 10 Klicka på "Ljudprojektion"-knappen i programmet för att växla ljudprojektion på/av.

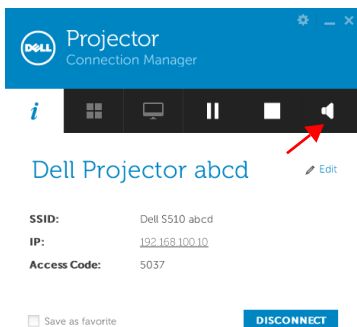

ANTECKNING: Funktionen ljudprojektion kräver att en extra drivrutin installeras i Windows XP. Om datorn inte har drivrutinen installerad så visas ett popup-meddelande på skärmen som uppmanar dig att installera drivrutinen. Du kan hämta "Drivrutin för Ljudprojektion" på Dell:s supportsida på: dell.com/support.

- 11 Starta Windows Media Player eller någon annan mediaspelare (exempel: Winamp player...) på datorn.



Använda ljudprojektion på Mac

Kör Dells programvara för trådlösa applikationer på din dator trådlöst

- 12 Anslut datorn till Dell-projektorns trådlösa nätverk.
- 13 Öppna din Safari-webbläsare. Du kommer automatiskt att vidarebefordras till webbsidan **S510 webbhantering**.
-  **ANTECKNING:** Om webbsidan inte laddas automatiskt, skriv in IP-adressen som du antecknade från projektorskärmen i webbläsarens adressfält (standardadressen är 192.168.100.10).
- 14 S510 webbhanteringssidan öppnas. Vid första användningen klicka på **Ladda ned**.
- 15 Välj programmets operativsystem och klicka sedan på **Ladda ned**.
- 16 Kör filen **Dell_S510.dmg** från mappen med nedladdningar.
- 17 Kör **Dell S510 Wireless Application** från Dell S510-mappen.

Inloggning

Logga in med Åtkomstkod som tillhandahålls i steg 4 av ljudprojektionens installation och klicka sedan på Anslut.

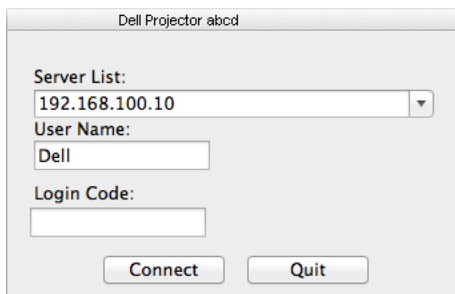

- 18 Du är nu inloggad på det trådlösa programmet S510. Tryck på "Spela upp"-knappen i programmet för att starta projicering via LAN eller trådlöst.



- 19 Klicka på "Ljudprojektion"-knappen i programmet för att växla ljudprojektion på/av.



 **ANTECKNING:** Funktionen ljudprojektion kräver att en extra drivrutin installeras på Mac-operativsystem. Om din Mac inte har drivrutinen installerad så visas ett popup-meddelande på skärmen som uppmanar dig att installera drivrutinen. Du kan hämta "Soundflower-drivrutin" från vissa sökmotorer (t. ex. Yahoo, MSN...). "Soundflower"-drivrutinen är ett gratisprogram. Se "Installera Soundflower-drivrutinen" på sida 110.

- 20 Köra ljudspelaren på din dator.

Kör Dells programvara för trådlösa applikationer på din dator via LAN

- 21 Anslut LAN-kabeln till projektorn och datorn.
- 22 Upprepa **steg 6 - 13** för att starta och logga in Dell Wireless Application.

Installera Soundflower-drivrutinen

- 1 Du kan hämta "**Soundflower**-drivrutin" från vissa sökmotorer (t. ex. Yahoo, MSN...). "**Soundflower**"-drivrutinen är ett gratisprogram.
- 2 Kör filen "**Soundflower.dmg**" från mappen med nedladdningar.
- 3 Kör filen "**Soundflower.pkg**" från Soundflower-mappen.

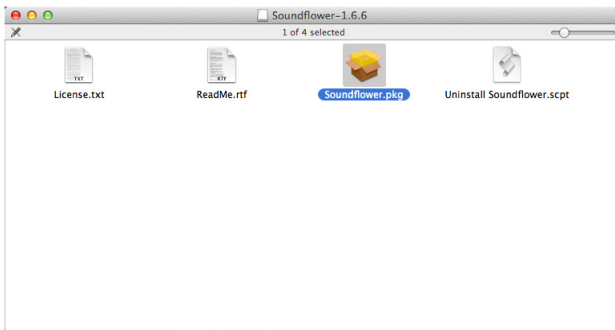

- 4 Installationen av programmet startar. Följ instruktionerna på skärmen för att fullfölja installationen.

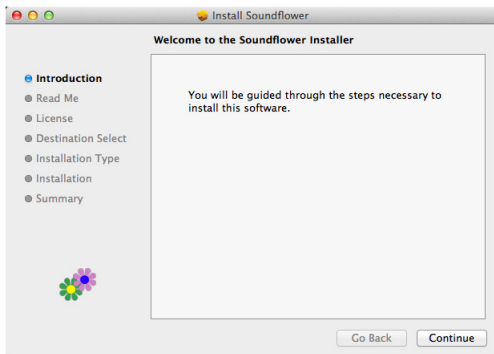

Hantera projektorn via webbläsaren

Konfigurera nätverksinställningar

Om projektorn är ansluten till ett nätverk kan du komma åt projektorn med en webbläsare. För konfiguration av nätverksinställningarna, se "LAN-inställningar" på sida 44.

Öppna Web Management

Använd Internet Explorer 6.0 eller högre eller Firefox 2.0 eller högre och ange IP-adressen. Du kan nu öppna Web Management och sköta projektorn från annan plats.

Hemsida

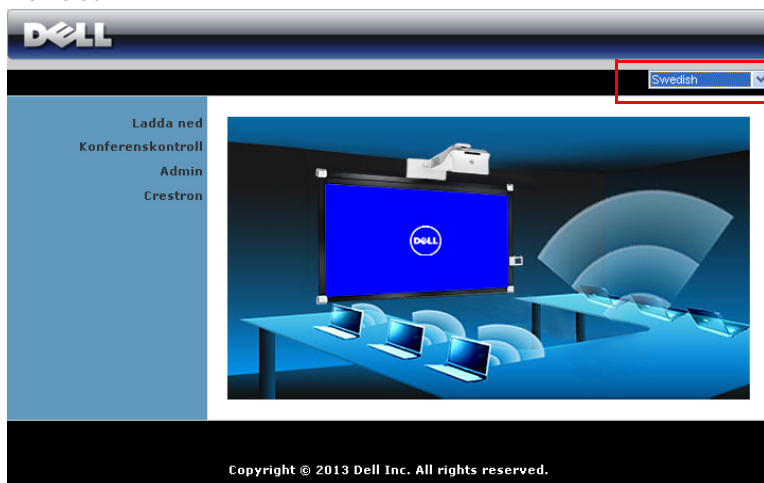

- Öppna hemsidan för Web Management genom att ange projektorns ip-adress i webbläsaren. Se "LAN-inställningar" på sida 44.
- Välj språk för webbhanteringen från listan.
- Klicka på någon menypost i vänstra fliken för att komma åt sidan.

Hämta projektorprogrammet DoWiFi

Se även "Använda Trådl./LAN-visning (DoWiFi/DoLAN)" på sida 74.

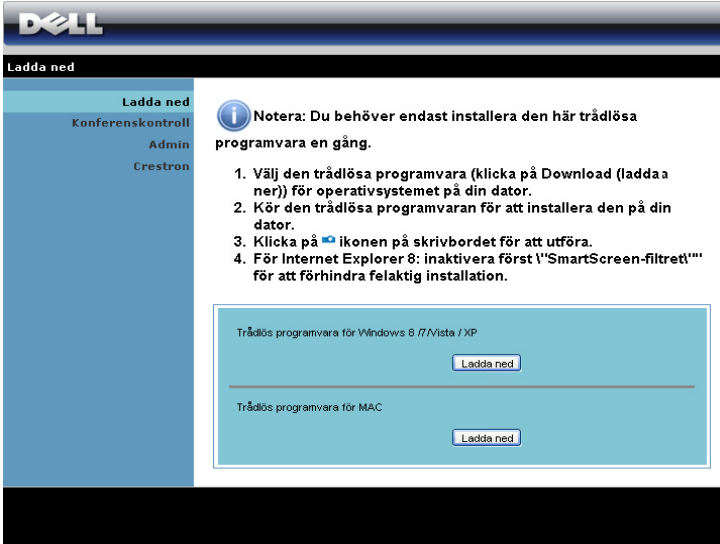

DELL

Ladda ned

- Ladda ned
- Konferenskontroll
- Admin
- Crestron

i Notera: Du behöver endast installera den här trådlösa programvara en gång.

1. Välj den trådlösa programvara (klicka på Download (ladda ner)) för operativsystemet på din dator.
2. Kör den trådlösa programvaran för att installera den på din dator.
3. Klicka på  ikonen på skrivbordet för att utföra.
4. För Internet Explorer 8: inaktivera först "SmartScreen-filtret" för att förhindra felaktig installation.

Trådlös programvara för Windows 8 / Vista / XP

Ladda ned

Trådlös programvara för MAC

Ladda ned

Klicka på **Ladda ned** för motsvarande operativsystem som finns i din dator.

Konferenskontroll

Detta låter dig vara värd för konferenspresentationer från olika källor utan användning av projektorkablar och låter dig kontrollera hur varje presentation visas på skärmen.

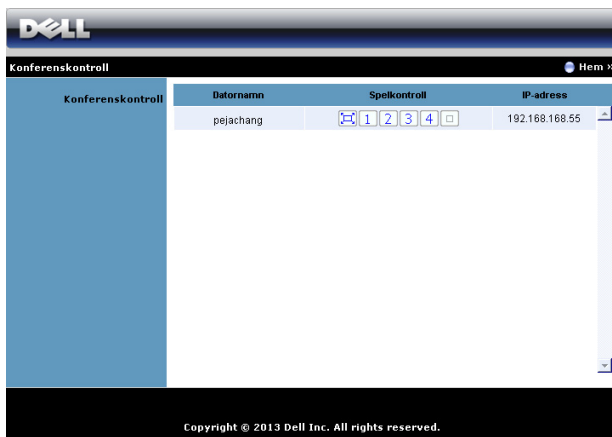

ANTECKNING: Utan Konferensuppspelningskontroll kommer den sista användaren som trycker på "Spela" i programmet att ta kontroll över fullskärmsprojektion.

Datornamn: Listar datorerna som är loggade för konferenskontroll.

Spelkontroll: Klicka på knapparna för att kontrollera hur varje dators projektion visas på skärmen.

-  Full skärmprojektion – Presentationen från datorn tar upp hela skärmen.
-  Split 1 - Presentationen från datorn visas i övre vänstra hörnet på skärmen.
-  Split 2 - Presentationen från datorn visas i övre högra hörnet på skärmen.
-  Split 3 - Presentationen från datorn visas i nedre vänstra hörnet på skärmen.
-  Split 4 - Presentationen från datorn visas i nedre högra hörnet på skärmen.
-  Stopp - Projektionen från datorn är stoppad.

IP-adress: Visar varje dators IP-adress.



ANTECKNING: För att avsluta konferensen, klicka på **Hem**.

Hantera projektorns konfiguration

Admin

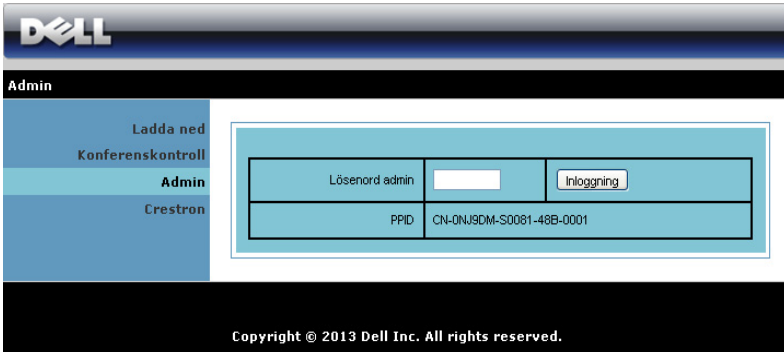

The screenshot shows the Dell Admin interface. At the top is the Dell logo. Below it is a navigation menu with the following items: "Admin", "Ladda ned", "Konferenskontroll", "Admin", and "Crestron". The main content area contains a login form with a text input field labeled "Lösenord admin" and a button labeled "Inloggning". Below the login form is a table with two columns: "PPID" and "CN-ON;ISDM-S0081-48B-0001". At the bottom of the page is the copyright notice: "Copyright © 2013 Dell Inc. All rights reserved."

Lösenord admin	<input type="text"/>	Inloggning
PPID	CN-ON;ISDM-S0081-48B-0001	

Copyright © 2013 Dell Inc. All rights reserved.

Ett administratörslösenord krävs för åtkomst till administratörssidan.

- **Lösenord admin:** Ange administratörens lösenord och klicka på **Inloggning**. Standardlösenordet är "admin". För att ändra lösenordet se "Ändra lösenord" på sida 119.

Systemstatus

Systemstatus

Admin > Systemstatus Hem »

Systemstatus	Nätverksstatus
Nätverksinställning	IP-adress 192.168.100.10
Projektionsinställning	Nätmask 255.255.255.0
Ändra lösenord	Standard nätbrygga 192.168.100.10
Återställ till standard	Kabelansluten MAC-adress B8:CA:3A:FD:5A:A2
Uppdatering av fast programvara	Anslutningsstatus
Projektorns kontrollpanel	Projektionsstatus Väntar på projektion
Larminställning	Totalt antal användare 0
Starta om systemet	Projektorstatus
	Modellnamn SS10
	Proj namn Dell Projector
	Plats
	Kontakt
	status PÅ
	Lamptimmar 40 hrs

Visar **Nätverksstatus**, **Anslutningsstatus** och **Projektorstatus**-information.

Nätverksinställning

Se OSD-avsnittet om sida 44.

The screenshot shows the Dell network configuration interface. The left sidebar contains navigation options: Systemstatus, Nätverksinställning (selected), Projektionsinställning, Ändra lösenord, Återställ till standard, Uppdatering av fast programvara, Projektorns kontrollpanel, Larminställning, and Starta om systemet. The main content area is divided into several sections:

- IP inställning:** Radio buttons for "Erhåll en IP-adress automatiskt" (selected) and "Använd följande IP-adress". Fields for IP-address (192.168.100.10), Netmask (255.255.255.0), Standard nätbrygga (192.168.100.10), and DNS server (192.168.100.10).
- DNS Serverinställning:** Radio buttons for "Auto" (selected) and "avaktivera". Fields for Start IP (192.168.100.11), Slut IP (192.168.100.254), Netmask (255.255.255.0), Standard nätbrygga (192.168.100.10), and DNS server (192.168.100.10).
- Trådlös inställning:** Radio buttons for "AKTIVERA" (selected) and "avaktivera". Fields for Region (--- WORLDWIDE ---), SSID (Dell Projector abcd), SSD sändning (radio buttons for "AKTIVERA" and "avaktivera"), Frequency Band (2.4G B/G/N mixed), Kanal (Auto), (Encryption) (avaktivera), Nyckel (empty field), and TX mode channel (radio buttons for "20MHz" and "40MHz").
- RADIUS Server Setup:** Fields for IP-address (192.168.100.10), Port (1812), and Nyckel (empty field).
- GateKeeper:** Radio buttons for "Alla passera" (selected), "Blockera alla", and "Endast Internet".
- Ställ in säkerhet för SHMP:** Field for Skrivgemenskap (private).

Buttons for "Använd" and "Avbryt" are at the bottom right.

IP inställning

- Välj **Erhåll en IP-adress automatiskt** för automatisk tilldelning av en IP-adress till datorn eller **Använd följande IP-adress** för manuell tilldelning av IP-adress.

DNS Serverinställning

- Välj **Auto** för automatisk inställning av **Start IP**, **Slut IP**, **Frequency Band**, **Nätmask**, **Standard nätbrygga** och **DNS server**-adress från en DHCP-server eller **avaktivera** för att inaktivera funktionen.

Trådlös inställning

- Välj **AKTIVERA** för att ställa in **Region, SSID, SSID sändning, Frequency Band, Kanal, Encryption, Nyckel** och **TX mode channel**. Välj **avaktivera** för att inaktivera den trådlösa inställningen.

SSID: Upp till maximal längd på 32 tecken.

Encryption: Du kan avaktivera WPA-nyckeln eller välja en på 64-bitar eller 128-bitar i ASCII eller HEX-strängen.

Nyckel: Om kryptering är aktiverad måste du ställa in nyckelvärdet enligt det krypteringsläge som du valt.

RADIUS Server Setup

- Ställ in IP-adress, port och nyckelinformation.

GateKeeper

- Det finns tre alternativ:

Alla passera: Ger alla användare tillgång till kontorsnätverket via den trådlösa projektorn.

Blockera alla: Blockerar användare från tillgång till kontorsnätverket via den trådlösa projektorn.

Endast Internet: Blockerar användare från kontorsnätverket men sparar Internetanslutning.

Ställ in säkerhet för SNMP

- Ställ in skrivsamfundinformation.

Klicka på **Använd** för att spara och tillämpa ändringarna. Projektorn måste startas om för att ändringarna ska träda i kraft.

Projektionsinställning

Admin > Projektionsinställning Hem »

Projektionsinställning	Upplösning	WXGA (1280x800) ▾
	Inloggningskod	<input type="radio"/> avaktivera <input type="radio"/> Slumpvis <input type="radio"/> Använd följande kod <input type="text"/>
Projektorinställning	Modellnamn	SS10
	Proj namn	<input type="text" value="Dell Projector"/>
	Plats	<input type="text"/>
	Kontakt	<input type="text"/>

Projektionsinställning

- **Upplösning:** Låter dig välja upplösningen. Alternativen är: XGA (1024 x 768) och WXGA (1280 x 800).
- **Inloggningskod:** Välj hur du vill att inloggningskoden ska genereras av projektorn. Det finns tre alternativ:
 - **avaktivera:** Inloggningskod kommer inte att krävas för inloggning i systemet.
 - **Slumpvis:** Standard är **Slumpvis**. Inloggningskoden kommer att genereras slumpvis.
 - **Använd följande kod:** Ange en fyrsiffrig kod. Denna kod kommer att användas för inloggning i systemet.

Projektorinställning

- Ställ in **Proj namn**, **Plats** och **Kontakt**-information (till och med 21 tecken i varje fält).

Klicka på **Använd** för att spara och tillämpa ändringarna. Projektorn måste startas om för att ändringarna ska träda i kraft.

Ändra lösenord

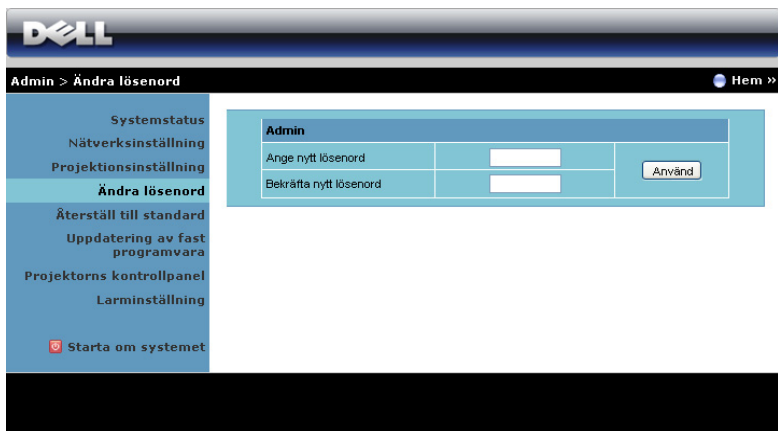

The screenshot shows the Dell Admin console interface. At the top is the Dell logo. Below it is a navigation bar with 'Admin > Ändra lösenord' and a 'Hem' button. A left-hand menu lists various system settings, with 'Ändra lösenord' highlighted. The main content area is titled 'Admin' and contains two input fields: 'Ange nytt lösenord' and 'Bekräfta nytt lösenord'. An 'Använd' button is positioned to the right of the second input field.

Denna sida låter dig ändra administratörens lösenord.

- **Ange nytt lösenord:** Ange det nya lösenordet.
- **Bekräfta nytt lösenord:** Ange lösenordet igen och klicka på **Använd**.



ANTECKNING: Om du glömt administratörens lösenord, kontakta Dell.

Återställ till standard

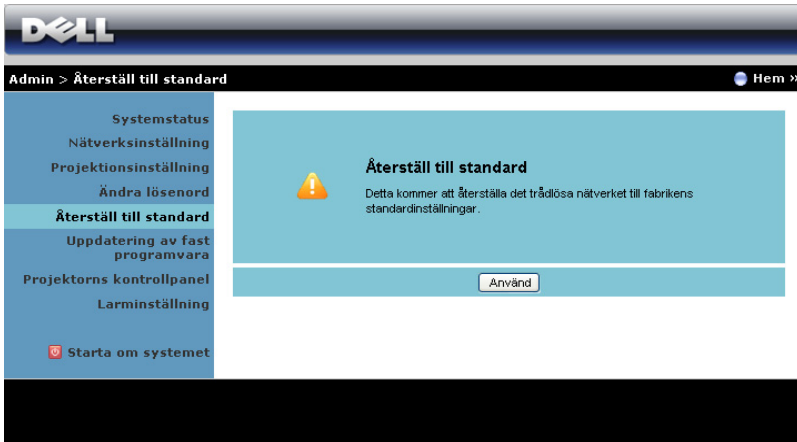

DELL

Admin > Återställ till standard Hem »

- Systemstatus
- Nätverksinställning
- Projektionsinställning
- Ändra lösenord
- Återställ till standard**
- Uppdatering av fast programvara
- Projektorns kontrollpanel
- Larminställning
- Starta om systemet

Återställ till standard

Detta kommer att återställa det trådlösa nätverket till fabriakens standardinställningar.

Använd

Klicka på **Använd** för att återställa trådlös/nätverksinställning till dess fabriksinställningar.

Uppdatering av fast programvara

Använd Uppdatering av fast programvara för att uppdatera projektorns fasta programvara.

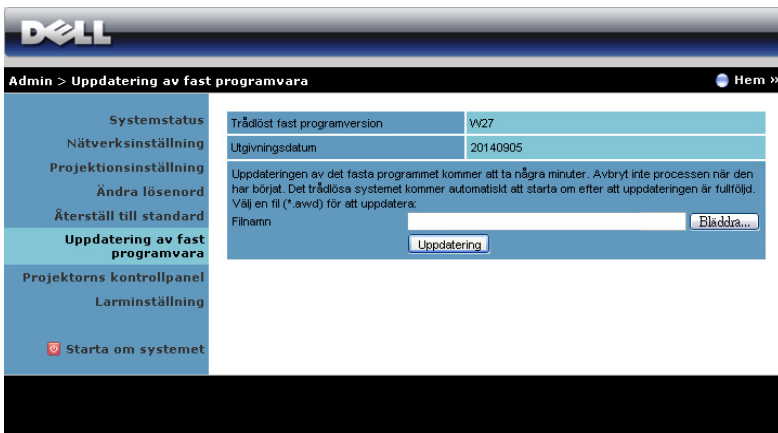

DELL

Admin > Uppdatering av fast programvara Hem »

- Systemstatus
- Nätverksinställning
- Projektionsinställning
- Ändra lösenord
- Återställ till standard
- Uppdatering av fast programvara**
- Projektorns kontrollpanel
- Larminställning
- Starta om systemet

Trådlöst fast programversion	VW27
Utgivningsdatum	20140905

Uppdateringen av det fasta programmet kommer att ta några minuter. Avbryt inte processen när den har börjat. Det trådlösa systemet kommer automatiskt att starta om efter att uppdateringen är fullföljd. Välj en fil (*.awd) för att uppdatera.

Filenamn

 **ANTECKNING:** Inaktivera och aktivera trådlös/nätverk via OSD-menyn för att starta om nätverkskortet för projektorn efter att det fasta programmet uppdaterats.

För att starta uppdateringen av fast program, följ dessa steg:

- 1 Du kan hämta filerna med den inbyggda programvaran från **dell.com/support**.
- 2 Tryck på **Bläddra** för att välja den fil som ska uppdateras.
- 3 Klicka på **Uppdatering** för att starta. Vänta medan systemet uppdaterar det fasta programmet i din enhet.

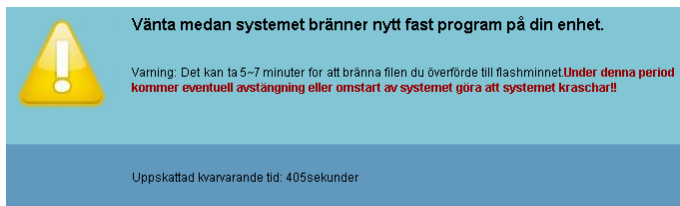

UPPMANING: Avbryt inte uppdateringsprocessen eftersom den kan göra att systemet kraschar!

- 4 Klicka på **Bekräfta** när uppdateringen är klar.

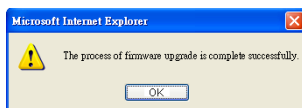

Projektorns kontrollpanel

The screenshot shows the Dell Projector Control Panel interface. At the top, there is a navigation bar with the Dell logo and the text "Admin > Projektorns kontrollpanel" and a "Hem" button. The main content area is divided into several sections:

- Systemstatus**: Includes links for "Nätverksinställning", "Projektionsinställning", "Ändra lösenord", "Återställ till standard", and "Uppdatering av fast programvara".
- Projektorns kontrollpanel**: A sub-section with a "Larminställning" link and a "Starta om systemet" button.
- Projektorinformation**: A table with the following rows:
 - Projektorstatus: PÅ, with an "uppdatera" button.
 - Strömspar: 20mins (dropdown), with "ström PÅ" and "Ström AV" buttons.
 - Larmstatus: Bra, with a "Rensa" button.
- Bildkontroll**: A section with the following rows:
 - Drittläge: Radio buttons for "Normalt läge", "EKO-läge", "Dynamiskt läge", and "Extremt netconingsläge".
 - Projektorläge: "Bakre projektion-Väggmontering" (dropdown).
 - källval: "Trådlös bildskärm" (dropdown).
 - Videoläge: "Presentationsläge" (dropdown).
 - Blank skärm: Radio buttons for "PÅ" and "AV".
 - Bildkvot: Radio buttons for "Ursprung", "4:3", and "Wide".
 - Ljusstyrka: 50 (input field), (0-100), with a "Ställ in" button.
 - Kontrast: 50 (input field), (0-100), with a "Ställ in" button.
 - Ljudkontroll: "Ljudkontroll" button.
- Ljudkontroll**: A section with the following rows:
 - Volym: 20 (input field), (0-20), with a "Ställ in" button.
 - Fabriksåterstn: "Fabriksåterstn" button.

Projektorinformation

- **Projektorstatus:** Det finns fem olika statuslägen: Lampa På, Standby, Strömspar, Kyler och Värmer upp. Klicka på **Uppdatera** för att uppdatera status och kontrollinställningar.
- **Strömspar:** Strömbesparing kan ställas in på Av, 20, 60, 90 eller 120 minuter. För ytterligare information se "Strömspar" på sida 49.
- **Larmstatus:** Det finns tre varningslägen: Lampvarning, kort lamplivslängd och temperaturvarning. Projektorn kan läsas i skyddsläge om något av larmen aktiveras. Avsluta skyddsläge genom att klicka på **Rensa** för att rensa Larmstatus innan du kan starta projektorn.

Bildkontroll

- **Projektorläge:** Låter dig välja projektorläge beroende på hur projektorn är monterad. Det finns två olika projektlägen: Främre projektion-Väggmontering och bakre projektion-Väggmontering.
- **källval:** I menyn Källval kan du välja projektorns ingångskälla. Du kan välja VGA-A, VGA-B, Kompositvideo, HDMI-A, HDMI-B, Trådlös visning, USB-bildskärm, USB-betraktare, Intel® WiDi eller internminne.
- **Videoläge:** Välj ett läge för optimering av visningsbilden baserat på hur projektorn används:
 - **Presentation:** Bäst för presentationsdia.
 - **Ljus:** Max ljusstyrka och kontrast.
 - **Film:** För visning av film och bilder.
 - **sRGB:** Ger bättre färgpresentation.
 - **ANPASSAD:** Användarinställningar.
- **Blank skärm:** Du kan välja PÅ eller AV.
- **Bildkvot:** Välj en bildproportion för att justera visad bild.
- **Ljusstyrka:** Välj värde för att justera bildens ljusstyrka.
- **Kontrast:** Välj värde för justering av skärmkontrast.

Klicka på **Ljudkontroll** för att spara inställningarna automatiskt.

Ljudkontroll

- **Volym:** Välj värdet (0~20) för ljudvolymen.

Klicka på knappen **Fabriksåterstn** för att återställa fabriksinställningarna.

Larminställning

Systemstatus
Nätverksinställning
Projektionsinställning
Ändra lösenord
Återställ till standard
Uppdatering av fast programvara
Projektorns kontrollpanel

Admin > Larminställning Hem »

E-postvarningsmeddelande

AKTIVERA avaktivera

till

kopia

från

Ämne

SMTP inställning

Utgående SMTP server

Användarnamn

Lösenord

Larmförhållande

Lampvarning

Kort lamplivstid

Temperatursvarning

Starta om systemet

E-postvarningsmeddelande

- E-postvarningsmeddelande: Du kan välja att bli notifierad via e-post (AKTIVERA) eller att inte bli notifierad via e-post (avaktivera).
- till/kopia/från: Du kan ange sändarens e-postadress (från) och mottagare (till/kopia) som skall meddelas när en avvikelse eller varning inträffar.
- Ämne: Du kan gå in på ämnesraden i e-postmeddelandet.

Klicka på **e-post larmtest** för att testa innsättningarna för e-postvarningarna.

SMTP inställning

- **Utgående SMTP server**, **Användarnamn** och **Lösenord** bör ha tillhandahållits av din nätverksadministratör eller MIS.

Larmförhållande

- Du kan välja de abnormaliteter och varningar som skall meddelas via e-post. När någon av varningssituationerna inträffar skickas ett e-brev till mottagarna (till/kopia).

Klicka på **Spara** för att spara inställningarna.



ANTECKNING: E-postlarm är konstruerat för att arbeta med en standard SMTP-server och använda standardport 25. Den stöder inte kryptering och verifiering (SSL eller TLS).

Starta om systemet

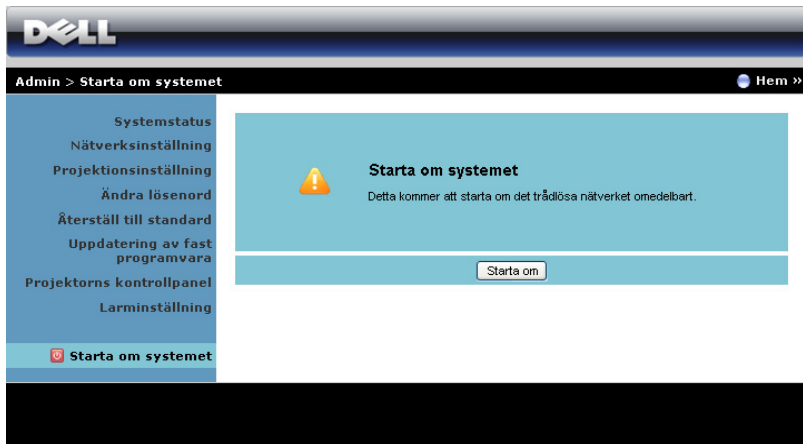

The screenshot shows the Dell Admin console interface. At the top left is the Dell logo. Below it is a navigation bar with 'Admin > Starta om systemet' and a 'Hem >>' link. A left-hand menu lists various system settings, with 'Starta om systemet' highlighted at the bottom. The main content area has a light blue background and features a yellow warning icon with an exclamation mark. To the right of the icon is the heading 'Starta om systemet' and a message: 'Detta kommer att starta om det trådlösa nätverket omedelbart.' Below this message is a white button with the text 'Starta om'.

Klicka på **Starta om** för att starta om systemet.

Hantera projektorn med Crestron Roomview ansluten



Post	Beskrivning
1	Strömbrytare Klicka för att växla projektorn på/av.
2	Volymkontrollsfält Klicka upp om du vill öka volymen. Klicka på Tyst för att växla projektorns högtalare på/av. Klicka ned om du vill sänka volymen.
3	OSD-navigeringsplatta Klicka på Meny för att växla projektorns OSD på/av. Använd piltangenterna för att navigera i OSD-alternativen och klicka på OK för att välja.
4	Knapp för ljusstyrka Klicka på för att justera projektorns ljusstyrka.
5	Knapp för kontrast Klicka på för att justera projektorns kontrast.
6	Frysknapp Klicka på för att växla frysning av projektorbilden på/av.
7	Bild av-knapp Klicka för att växla projektorns bild på/av. Denna funktion slår inte projektorns ström på/av.
8	Panel med lista på källor Gör att du kan växla projektorns ingångskälla.

Använda verktygsfönstret

Följande fönster visas när du klickar på fliken Verktyg i åtgärdsfönstret. Du kan använda det här fönstret för att ändra inställningar i projektorn som är ansluten.

The screenshot shows the Dell Crestron Control web interface. It features a blue header with the Dell logo and navigation links for 'Tools', 'Info', and 'Contact IT Help'. The main content area is divided into three columns: 'Crestron Control', 'Projector', and 'User Password'. The 'Crestron Control' section includes input fields for 'IP Address', 'IP ID' (set to 5), and 'Port' (set to 41794), with a 'Send' button. The 'Projector' section includes 'Projector Name' (S510), 'Location', and 'Assigned To', each with a 'Send' button. Below these are DHCP settings: a checked 'Enabled' checkbox, 'IP Address' (192.168.100.10), 'Subnet Mask' (255.255.255.0), 'Default Gateway' (192.168.100.10), and 'DNS Server' (192.168.100.10) with a 'Send' button. The 'User Password' section includes 'Enabled' checkboxes, 'New Password' and 'Confirm' fields with 'Send' buttons, and an 'Admin Password' section with similar fields and a 'Send' button. An 'Exit' button is located at the bottom center. The Dell logo is in the top left, and 'Expansion Options' is in the bottom right.

Crestron-styrning

- Göra inställningar för Crestron® centrala styrenheter.

Projektor

	Post	Beskrivning
1	Projector Name (Proj namn)	Ange ett namn för att skilja den projektor som är ansluten från andra projektorer i nätverket. (Namnet kan innehålla upp till 15 enkel-byte alfanumeriska tecken.)
2	Location (Plats)	Ange en plats för projektorn som för närvarande är ansluten till nätverket. (Namnet kan innehålla upp till 32 enkel-byte alfanumeriska tecken och symboler.)
3	Assigned To (Tilldelad till)	Ange ett användarnamn för projektorn. (Namnet kan innehålla upp till 32 enkel-byte alfanumeriska tecken och symboler.)
4	DHCP	Markera kryssrutan Enabled (AKTIVERA) för att använda DHCP. Du kan inte ange en IP-adress om DHCP är aktiverat.

	Post	Beskrivning
5	IP Address (IP-adress)	Ange IP-adress att tilldela den för närvarande anslutna projektorn.
6	Subnet Mask (Nätmask)	Ange en nätmask för den anslutna projektorn.
7	Default Gateway (Standard nätbrygga)	Ange gateway-adress för den för den anslutna projektorn.
8	DNS Server	Ange DNS-server IP-adress för den för den anslutna projektorn.
9	Send (Skicka)	Klicka på den här knappen för att bekräfta de ändringar som gjorts till projektorn.

Användarlösenord

Markera kryssrutan **Enabled (AKTIVERA)** för att ange ett lösenord för att öppna åtgärdsfönstret på datorn.

	Post	Beskrivning
1	New Password (Nytt lösenord)	Ange det nya lösenordet när du ändrar lösenord för att öppna åtgärdsfönstret. (Upp till 26 enkel-byte alfanumeriska tecken)
2	Confirm (Bekräfta)	Ange samma lösenord som du angav i Nytt lösenord. Om lösenord inte stämmer överrens, visas ett felmeddelande.
3	Send (Skicka)	Klicka på den här knappen för att bekräfta de ändringar som gjorts till Användarlösenordet.

Lösenord admin

Markera kryssrutan **Enabled (AKTIVERA)** för att ange ett lösenord för att öppna Tools (Verktyg) fönstret.

	Post	Beskrivning
1	New Password (Nytt lösenord)	Ange det nya lösenordet när du ändrar lösenord för att öppna Tools (Verktyg) fönstret. (Namnet kan innehålla upp till 26 enkel-byte alfanumeriska tecken.)
2	Confirm (Bekräfta)	Ange samma lösenord som du angav i Nytt lösenord. Om lösenord inte stämmer överrens, visas ett felmeddelande.
3	Send (Skicka)	Klicka på den här knappen för att bekräfta de ändringar som gjorts till Admin-lösenord.

4

Felsökning av din projektor

Om du upplever problem med din projektor, se följande felsökningstips. Om problemet kvarstår, kontakta Dell (Se Kontakta Dell påsida 147).

Problem

Ingen bild visas på skärmen

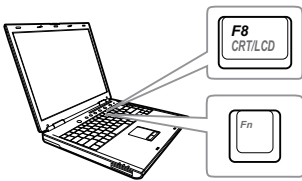



Möjlig lösning

- Se till att du har valt korrekt inmatningskälla i menyn INGÅNGSVAL.
 - Kontrollera att den externa grafikporten är aktiverad. Om du använder en bärbar Dell dator, tryck på **Fn** **F8** (Fn+F8). För övriga datorer, se din tillhörande dokumentation. Om bilder inte visas korrekt uppgradera videodrivrutinen för din dator. För Dell-datorer, se support.dell.com.
 - Kontrollera att alla kablar är säkert anslutna. Se "Konfigurera projektorn" på sida 9.
 - Kontrollera att kontaktstiften inte är böjda eller trasiga.
 - Kontrollera att lampan är korrekt installerad (se "Byte av lampa" på sida 135).
 - Använd Testmönster i Projektorinst. i menyn Avancerad. Kontrollera att färgerna i testmönstret är korrekta.
-

Problem (fortsättning)

Del av, flimrande eller felaktigt visad bild



Möjlig lösning (fortsättning)

- 1 Tryck på knappen Auto Adjust på fjärrkontrollen.
- 2 Om du använder en bärbar dator från Dell, ställ in datorns upplösning på WXGA (1280 x 800):
 - a Högerklicka på den oanvända delen av ditt Microsoft® Windows® skrivbord, klicka Egenskaper och välj sedan fliken Inställningar.
 - b Kontrollera att inställningen är 1280 x 800 bildpunkter för den externa bildskärmsporten.
 - c Tryck på   (Fn+F8).

Om du upplever svårigheter med att byta upplösning eller om bildskärmen fryser, starta om all utrustning och projektorn.

Om du inte använder en bärbar dator från Dell, se produktens dokumentation. Om bilder inte visas korrekt uppgradera videodrivrutinen för din dator. För Dell-dator, se support.dell.com.

Skärmen visar inte din presentation

Om du använder en bärbar dator, tryck   (Fn+F8).

Bilden är ostadig eller flimrande

Justera spårningen i bildskärmsmenyn **Bildskärmsinst.** på menyn **Avancerad** (endast i dator-läge).

Bilden har ett vertikalt blinkande fält

Justera frekvensen i bildskärmsmenyn **Bildskärmsinst.** på menyn **Avancerad** (endast i dator-läge).

Bildfärgerna är felaktiga

- Om bildskärmen får fel utsignal från grafikkortet, sätt signaltypen på **RGB** i bildskärmsmenyns **Bildinst.** på fliken **Avancerad**.
 - Använd **Testmönster** i **Projektorinst.** på menyn **Avancerad**. Kontrollera att färgerna i testmönstret är korrekta.
-

Problem (fortsättning)	Möjlig lösning (fortsättning)
Bilden är inte i fokus	<ol style="list-style-type: none"> 1 Justera fokusringen på projektorlinsen. 2 Kontrollera att projektorskärmen är inom korrekt avstånd från projektorn 0,597 m till 0,731 m.
Bilden är utsträckt vid visning av en 16:9 DVD	<p>Projektorn upptäcker ingångssignalens format automatiskt. Den bibehåller den projicerade bildens bildproportioner enligt ingångssignalens format vid ursprunglig standardinställning.</p> <p>Om bilden fortfarande är utsträckt, justera bildförhållandet i menyn Bildskärmsinst. på menyn Avancerad i bildskärmsmenyn.</p>
Bilden är spegelvänd	Välj Projektorinst. i Avancerad på bildskärmsmenyn och justera projektorläget.
Lampan är utbränd eller avger ett smällande ljud	Då lampan når slutet av sin livscykel, kan den brännas ut och avge ett högt smällande ljud. Om detta inträffar kommer inte projektorn att kunna slås på igen. För att byta ut lampan, se "Byte av lampa" på sida 135.
LAMPA lyser fast gult	Om LAMPA lyser med ett fast gult sken, byt ut lampan.
LAMPA blinkar gult	<p>Om LAMPA blinkar gult kan lamppmodulens anslutning vara störd. Kontrollera lamppmodulen och se till att den är ordentligt installerad.</p> <p>Om LAMPA och Ström blinkar gult fungerar inte lampans drivenhet och projektorn kommer automatiskt att stängas av.</p> <p>Om lamporna LAMPA och TEMP blinkar gult och Ström lyser stadigt blått har färghjulet gått sönder och projektorn kommer att stängas av automatiskt.</p> <p>Stäng av skyddsläget genom att hålla ned STRÖM-knappen i tio sekunder.</p>

Problem (fortsättning)	Möjlig lösning (fortsättning)
TEMP lyser stabilt gult	Projektorn är överhettad. Displayen stängs automatiskt av. Sätt på displayen igen då projektorn svalnat. Om problemet kvarstår, kontakta Dell.
TEMP blinkar gult	Om en projektorfläkt har gått sönder kommer projektorn automatiskt att stängas av. Försök att återställa projektorläget genom att hålla ned Ström -knappen i tio sekunder. Vänta i ungefär fem minuter och försök sedan att starta projektorn igen. Om problemet kvarstår, kontakta Dell.
Fjärrkontrollen fungerar inte som den ska eller endast inom ett begränsat område	Batteriet kan vara svagt. Om så är fallet, sätt i två nya AAA-batterier.
DoUSB visas inte	<ul style="list-style-type: none"> • Windows <p>Visning över USB ska köras automatiskt. För att köra USB-visning manuellt, gå till Den här datorn och kör "USB_Display.exe".</p> <ul style="list-style-type: none"> • MAC <ul style="list-style-type: none"> a Gå till CDROM: USB_DISPLAY och kör "MAC_USB_Display.pkg". b Följ instruktionerna på skärmen för att slutföra installationen. c Starta om systemet och anslut sedan USB-kablen igen till datorn och projektorn. <p> ANTECKNING: Du kan behöva administratörens åtkomstnivå till datorn för att installera drivrutinen. Kontakta din nätverksadministratör för support.</p>
IR-penna plats-offset	<ol style="list-style-type: none"> 1 Säkerställ att utmatade upplösningar från projektorn och datorn är 1280x800. 2 Välj "endast andra bildskärm" på datorn.

Ledande signaler

Projektionsstatus	Beskrivning	Kontrollknappar		Indikator	
		Ström	TEMP (Gul)	LAMPA (Gul)	
Standby-läge	Projektorn i standby-läge. Redo att slå på strömmen.	Vit blinkande	AV	AV	
Uppvärmningsläge	Det tar en stund för projektorn att värmas upp och startas.	Vit	AV	AV	
Lampans på	Projektorn i normalläge, redo att visa en bild. 🚫 Anmärkning: OSD-menyn är inte öppnad.	Vit	AV	AV	
Avkylningsläge	Projektorn kyls ned före avstängning.	Vit	AV	AV	
Projektorn är överhettad	Luftventilerna kan vara blockerade eller rumstemperaturen kan överstiga 35°C. Projektorn stängs av automatiskt. Kontrollera att luftventilerna inte är blockerade och att rumstemperaturen är inom användningsområdet. Om problemet kvarstår, kontakta Dell.	AV	GUL	AV	
Lampans drivenhet har överhettats	Lampans drivenhet har överhettats. Luftventilerna kan vara blockerade. Projektorn stängs av automatiskt. Sätt på displayen igen då projektorn svalnat. Om problemet kvarstår, kontakta Dell.	GUL	GUL	AV	
Fläkten trasig	En av fläktarna har slutat fungera. Projektorn stängs av automatiskt. Om problemet kvarstår, kontakta Dell.	AV	GUL snabbt blinkande	AV	
Lampans drivenhet trasig	Lampans drivenhet har slutat fungera. Projektorn stängs av automatiskt. Dra ur nätkabeln efter tre minuter och slå sedan på skärmen igen. Om problemet kvarstår, kontakta Dell.	GUL snabbt blinkande	AV	GUL snabbt blinkande	
Färghjulet trasigt	Färghjulet startar inte. Projektorn fungerar inte och stängs av automatiskt. Dra ur nätkabeln efter tre minuter och slå sedan på displayen igen. Om problemet kvarstår, kontakta Dell.	Vit	GUL snabbt blinkande	GUL snabbt blinkande	
Lampans trasig	Lampans är defekt. Byt ut lampans.	AV	AV	GUL	
Fel - likströmsförsörjning (+12V)	Strömförsörjningen har avbrutits. Projektorn stängs av automatiskt. Dra ur nätkabeln efter tre minuter och slå sedan på displayen igen. Om problemet kvarstår, kontakta Dell.	GUL snabbt blinkande	GUL	GUL	
Lampmodulens anslutning fingerar inte	Lampmodulens anslutning kan ha avbrutits. Kontrollera lampmodulen och se till att den är ordentligt installerad. Om problemet kvarstår, kontakta Dell.	AV	AV	GUL snabbt blinkande	

Byte av lampa

UPPMANING: Innan någon av procedurerna i detta avsnitt inleds, följ säkerhetsinstruktionerna på sida 8.

Byt ut lampan när meddelandet "**Lampan närmar sig slutet för sin fullt funktionella livstid. Byt lampa! www.dell.com/lamps**" visas på skärmen. Om problemet kvarstår då du bytt ut lampan, kontakta Dell. För ytterligare information se "Kontakta Dell" på sida 147.

UPPMANING: Använd en originallampa för att garantera säker och optimal drift.

UPPMANING: Lampan blir mycket varm vid användning. Försök inte byta ut lampan förrän projektorn har svalnat i minst 30 minuter.

UPPMANING: Vidrör inte glödlampan. Projektorlampor är väldigt ömtåliga och kan splittras om de vidrörs. Splittret är vasst och kan orsaka skada.

UPPMANING: Om lampan splittras, ta bort alla trasiga delar från projektorn och kassera dem i enlighet med statlig, lokal eller federal lagstiftning. För vidare information, se www.dell.com/hg.

1 Stäng av projektorn och koppla från strömkabeln.

2 Låt projektorn svalna i minst 30 minuter.

3 Lossa de två skruvar som fäster lampskyddet och avlägsna skyddet.

4 Lossa de två skruvar som håller fast lampan.

5 Drag lampan i metallhandtaget.

ANTECKNING: Dell kan kräva att lampor som bytts ut under garantiperioden skall skickas tillbaka till Dell. I annat fall skall du kontakta din lokala avfallshanteringsenhet för adressen till närmaste avfallsplats.

6 Sätt dit den nya lampan.

7 Dra åt skruvarna som håller lampan.

8 Sätt tillbaka lamplocket och dra åt de två skruvarna.

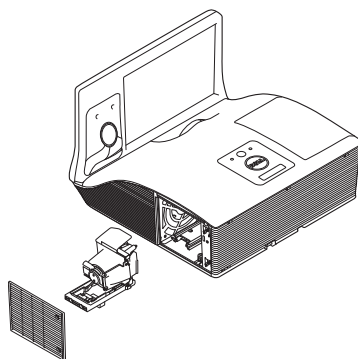

9 Återställ lampans användningstid genom att välja "JA" för **Lampåterställn** i skärmmenyens **Ströminställningar** i menyn **Avancerad** (se Ströminställningar i menyn Avancerad på sida 48). När en lmapmodul har bytts ut kommer projektorn automatiskt att känna av bytet och återställa lampans brinntid.



UPPMANING: Lampavfall (endast för USA)

 **LAMPAN (LAMPORNA) I DENNA PRODUKT INNEHÅLLER KVICKSILVER OCH SKALL ÅTERVINNAS ELLER SLÄNGAS ENLIGT LOKALA, STATLIGA ELLER FEDERALA LAGAR. FÖR MER INFORMATION, GÅ TILL WWW.DELL.COM/HG ELLER KONTAKTA THE ELECTRONIC INDUSTRIES ALLIANCE WWW.EIAE.ORG. FÖR SPECIFIK INFORMATION OM AVFALLSHANTEIRNG AV LAMPOR, SE WWW.LAMPRECYCLE.ORG.**

Vanliga frågor:

Jag vill komma åt projektorn via Internet. Vilken är den bästa inställningen för webbläsaren?

För den bästa inställningen för webbläsaren, följ nedanstående steg:

- 1 Öppna **kontrollpanelen** → **Internetalternativ** → **Allmänt**-fliken → **Temporära internetfiler** → **Inställningar** → välj **Varje besök till sidorna**.
- 2 Vissa brandväggar eller virusprogram blockerar HTTP-applikationer. Om möjligt, stäng av brandväggen eller virusprogrammet.

Jag vill komma åt projektorn från annan plats på Internet. Vilket portnummer bör jag öppna i brandväggen?

Följande är de TCP/IP-portar som projektorn använder.

UDP/TCP	Port nummer	Beskrivning
TCP	80	Webbkonfiguration (HTTP)
UDP/TCP	25	SMTP: används för sändning av e-post mellan e-postserverar
UDP/TCP	161	SNMP: Simple Network Management Protocol
UDP	9131	AMX: används för AMX-upptäckt

Varför kan jag inte komma åt projektorn via Internet?

- 1 Se efter om din dator är ansluten till Internet.
- 2 Kontrollera med din MIS eller nätverksadministratör om din dator är ansluten till samma delnät.

Varför kan jag inte komma åt SMTP-servern?

- 1** Kontrollera med din MIS eller nätverksadministratör om SMTP-serverfunktionen är öppen för projektorn och om IP-adressen som tilldelats projektorn har tillstånd att komma åt SMTP-servern. Projektorns SMTP-portnummer är 25. Det kan inte ändras.
- 2** Kontrollera om den utgående SMTP-servern, användarnamnet och lösenordet är ordentligt inställda.
- 3** Vissa SMTP-servrar kontrollerar om e-postadressen i "Från"-fältet överensstämmer med "Användarnamn" och "Lösenord". Du använder till exempel test@dell.com som e-postadress i fältet "Från". Du bör också använda test@dell.com kontoinformation för användarnamn och lösenord för att logga in på SMTP-servern.

Varför kan jag inte ta emot testlarms-e-brevet trots att projektorn redan indikerar att det redan sänts?

Det kan bero på att SMTP-servern behandlar larm-e-brevet som spam eller på begränsningarna i SMTP-servern. Kontrollera SMTP-servers inställningar med din MIS eller nätverksadministratör.

Brandväggskonfiguration och FAQ (återkommande frågor)

F: Varför kan jag inte komma åt webbhanteringssidan?

S: Din dators brandväggskonfiguration kan förhindra att du får åtkomst till webbhanteringssidan. Se följande konfigurationsinställningar.

Brandväggsskydd	Konfiguration
McAfee säkerhetscenter	<ol style="list-style-type: none">1 Starta McAfee Security Center (Start > Alla program > McAfee > McAfee Säkerhetscenter).2 I fliken personal firewall plus klicka på View the Internet Applications List.3 Sök efter och välj Dell-projektor från listan.4 Högerklicka på kolumnen Permissions.5 Välj Allow Full Access från popupmenyn.
Norton AntiVirus	<ol style="list-style-type: none">1 Öppna Norton AntiVirus (Start > Alla program > Norton AntiVirus > Norton AntiVirus).2 Klicka på menyn Options välj sedan Norton AntiVirus.3 På Status-sidan välj Internet Worm Protection.4 Sök efter och välj Dell-projektor från listan med program.5 Högerklicka på kolumnen Internet Access.6 Välj Permit All från popupmenyn.7 Klicka på OK.
Sygate Personal Firewall	<ol style="list-style-type: none">1 Öppna Sygate Personal Firewall (Start > Alla program > Sygate > Sygate Personal Firewall).2 Från listan med Program som körs, leta reda på och högerklicka på Dell-projektor.3 Välj Allow från popupmenyn.

Brandväggsskydd Konfiguration

Windows brandvägg

- 1 Öppna Windows brandvägg (**Start > Alla program > Kontrollpanelen**). Dubbelklicka på **Windows brandvägg**.
- 2 I fliken **Allmänt** avmarkera **Tillåt inte undantag**.
- 3 I fliken **Undantag** klicka på knappen **Lägg till program...**
- 4 Sök efter och välj **Dell-projektor** från listan med program klicka sedan på **OK**.
- 5 Klicka på **OK** för att bekräfta inställningarna för undantag.

Zone Alarm

- 1 Öppna Zone Alarm Firewall (**Start > Alla program > Zone Labs > Zone Labs Center**).
 - 2 På sidan **Programkontroll**, leta reda på och välj **Dell-projektor** från listan.
 - 3 Högerklicka på kolumnen **Access-Trusted**.
 - 4 Välj **Allow** från popupmenyn.
 - 5 Högerklicka och välj **Tillåt** för **Åtkomst-Internet**, **Server-Betrodd** och **Server-Internet**.
-

5

Specifikationer

Ljusventil	0,65 tum WXGA-800 S450 DMD, DarkChip3™
Ljusstyrka	3100 ANSI Lumen (Max.)
Kontrastförhållande	Native: 2200:1 Typisk Läget högt kontrastförhållande: 8000:1 Typisk
Uniformitet	85% Typisk (japansk standard - JBMA)
Antal bildpunkter	1280 x 800 (WXGA)
Bildkvot	16:10
Intern flash	2 GB minne (max.)
Visningsbar färg	1,07 miljarder färger
Färghjulshastighet	2 X 1 X för 3D-visning
Projektionslins	F-stop: F/ 2,6 Effektiv brännviddslängd=654 mm \pm 10 mm vid 87,2 skärmstorlek Fast objektiv, endast digital zoom Projiceringskvot =0,35 bredbild och tele Offsetförhållande: 125% \pm 5%
Projektionsskärmsstorlek	70 ~ 100 tum (diagonalt)
Projektionsavstånd	1,7 - 2,49 fot (0,517 - 0,759 m \pm 0,01 m)
Videokompatibilitet	Kompositvideo: NTSC: M (3,58 MHz), 4,43 MHz PAL: B, D, G, H, I, M, N, 60 SECAM: B, D, G, K, K1, L Komponentvideoringång via VGA: 1080i, 720p, 576i/p, 480i/p HDMI-ingång: 1080p, 720p, 576i/p, 480i/p
Strömförsörjning	Universell 100-240 V växelström 50-60 Hz med PFC-ingång

Strömförbrukning	Normalläge: 345 W \pm 10% @ 110 Vac (nätverk på) EKO-läge: 285 W \pm 10% @ 110 Vac (nätverk på) Standbyläge: < 0,5 W S510/S510n nätverksanslutet vänteläge: < 9,6W
Ljud	2 högtalare x 10 W RMS
Bullernivå	Normalläge: 36 dB(A) EKO-läge: 32 dB(A)
Projektorns vikt	16,76 lbs (7,6 kg)
IR-pennans vikt (endast för S510)	55,2 g (med batterier)
Mått (b x h x d)	14,1 x 9,1 x 14,4 tum (357 x 231 x 367 cm)

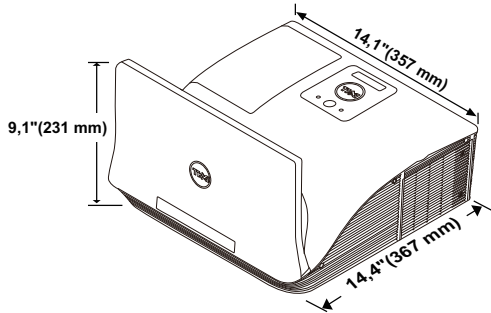

IR-pennans mått (D x Φ) (endast för S510)	6,39 x 0,71 (162,2 x 18 mm)
--	-----------------------------

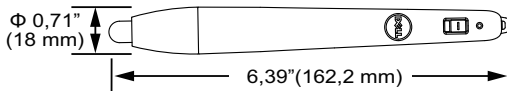

Miljöbetingade	Driftstemperatur: 5 °C til 40 °C (41 °F til 104 °F) Luftfuktighet: 80% max Förvaringstemperatur: 0 °C til 60 °C (32 °F til 140 °F) Luftfuktighet: 90% max Transporttemperatur: -20 °C til 60 °C (-4 °F til 140 °F) Luftfuktighet: 90% max
----------------	--

I/O-kontakter

Ström: Ett växelströmsuttag (3 stift - C14-genomföring)

VGA ingång: Två 15-stifts D-sub-kontakter (blå), VGA-A och VGA-B, för analoga RGB/komponentingångssignaler.

VGA-utgång: En 15-stifts D-sub-kontakter (svart) för VGA-A loop through.

Kompositvideoingång: Ett gult RCA-jack för CVBS-signal.

HDMI-ingång: Två HDMI-anslutningar som stöder HDMI 1.4a. HDCP-kompatibel/en med MHL.

Analog ljudingång: Två 3,5 mm stereo minikontakter (blå) och ett par RCA-anslutningar (röd/vit).

Variabel ljudutgång: Ett 3,5 mm stereo minihörlursuttag (grönt).

USB-port (typ B): En Mini USB-slav för fjärrstöd och uppdatering av fast programvara.

RS232 port: En 9-stifts D-sub för RS232-kommunikation.

USB-port (typ A): En USB-port för uppspelning av multimedia (video/musik/foto/Office Viewer).

USB-port (typ B): En USB-kontakt som stöder USB Display och USB-minneslagring (internminne).

RJ45-port: En RJ45-anslutning för kontroll av projektorn via nätverk och LAN-bildskärm.

Mikrofon

Ett 3,5 mm stereominihörlursuttag (skärt).

Trådlös	<p>Trådlös standard: IEEE 802.11 a/b/g/n (1T2R)</p> <p>OS miljö: Windows 8/7/Vista/XP/2000, MAC OS X</p> <p>Support: Presentationsbilder och projektorkontroll.</p> <p>Tillåter anslutning med upp till 30 användare samtidigt.</p> <p>4-till-1 delad skärm. Tillåter fyra presentationsbilder att projiceras på skärmen. Konferenskontrolläge.</p> <p>Stöder ljudprojektion (installation av drivrutin kan krävas. Hämta från dell.com/support).</p> <p>Stödjer MobiShow and WiFi-Doc-projicering.</p>
Lampa	OSRAM 280 W lampa som kan bytas ut av användaren
Lampans livslängd	<p>Normalläge: Upp till 3000 timmar</p> <p>EKO-läge: Upp till 4000 timmar</p> <p>Läget Dynamiskt kretslopp: Upp till 5000 timmar</p>



ANTECKNING: Lampans brinntidsmärkning för projektorer är endast ett mått på ljusstyrkans förfall och inte en specifikation för den tid det tar för lampan att gå sönder och sluta avge ljus. Lampans brinntid definieras som den tid det tar för mer än 50 % av stickprovspopulationen att få ljusstyrkan minskad med ungefär 50 % av lumenmärkningen för den specifika lampan. Lampans brinntidsmärkning garanteras inte på något sätt. Faktisk drifttid för en projektorlampa varierar beroende på driftmiljö och användningsmönster. Användning i stressituationer, t.ex. dammiga miljöer, höga temperaturer, många timmar varje dag eller plötsliga avstängningar kommer troligen att resultera i att lampans drifttid förkortas eller att den går sönder.

RS232-stifttilldelning

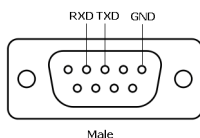

RS232-protokoll

- Kommunikationsinställningar

Anslutningsinställningar	Värde
Baudhastighet	19.200
Databitar	8
Paritet	Ingen
Stoppbitar	1

- Kommandotyper
 - För att få fram OSD-menyn och justera inställningarna.
- Kontrollkommando Syntax (från PC till projektor)
[H][AC][SoP][CRC][ID][SoM][COMMAND]
- Exempel: Slå PÅ-kommando (Skicka låg byte först)
--> 0xBE, 0xEF, 0x10, 0x05, 0x00, 0xC6, 0xFF, 0x11, 0x11, 0x01, 0x00, 0x01
- Kontrollkommandolista
 - För att se den senaste RS232-koden, gå till Dell:s support sida på support.dell.com.
 - För att se senaste SNMP-kommandon och lista, gå till Dell:s support sida på support.dell.com.

Kompatibilitetslägen (Analog/Digital)

Upplösning	Uppdateringsfrekvens (Hz)	H-synk-frekvens(KHz)	Pixelklocka (MHz)
640 x 350	70,087	31,469	25,175
640 x 480	59,940	31,469	25,175
720 x 480 p60	59,940	31,469	27,000
720 x 576 p50	50,000	31,250	27,000
720 x 400	70,087	31,469	28,322
640 x 480	75,000	37,500	31,500
640 x 480	85,008	43,269	36,000
800 x 600	60,317	37,879	40,000
800 x 600	75,000	46,875	49,500
800 x 600	85,061	53,674	56,250
1024 x 768	60,004	48,363	65,000
1280 x 720 p50	50,000	37,500	74,250
1280 x 720 p60	60,000	45,000	74,250
1920 x 1080 i50	50,000	28,125	74,250
1920 x 1080 i60	60,000	33,750	74,250
1280 x 720	59,855	44,772	74,500
1024 x 768	75,029	60,023	78,750
1280 x 800	59,810	49,702	83,500
1366 x 768	59,790	47,712	85,500
1360 x 768	60,015	47,712	85,500
1024 x 768	84,997	68,677	94,500
1440 x 900	59,887	55,935	106,500
1280 x 1024	60,020	63,981	108,000
1400 x 1050	59,978	65,317	121,750
1280 x 800	84,880	71,554	122,500
1280 x 1024	75,025	79,976	135,000
1440 x 900	74,984	70,635	136,750
1680 x 1050	59,954	65,290	146,250
1280 x 960	85,002	85,938	148,500
1920 x 1080	60,000	67,500	148,500
1024 x 768	119,989	97,551	115,500

6

Kontakta Dell

För kunder i Förenta staterna ring 800-WWW-DELL(800-999-3355).



ANTECKNING: Om du inte har någon aktiv internetanslutning kan du hitta kontaktinformationen på din faktura, packsedel, räkning eller i Dells produktkatalog.

Dell erbjuder flera online- och telefonbaserade supportalternativ. Tillgänglighet beror på land och produkt, och vissa tjänster kanske inte erbjuds i ditt område. Kontakta Dell för försäljnings-, teknisk support- eller kundtjänstfrågor:

- 1 Gå in på www.dell.com/contactDell.
- 2 Välj region på den interaktiva kartan.
- 3 Välj ett segment för Kontakt.
- 4 Välj lämplig tjänst eller supportlänk efter dina behov.

Kontakta Crestron

Crestron tillhandahåller telefonbaserad och online tekniska supportalternativ. Tillgänglighet varierar mellan olika länder men ett e-postmeddelande till getroomview@crestron.com kan vidarebefordras på lämpligt sätt för användare i alla länder.

Teknisk support

I USA och Kanada

Telefon: 877-516-5394

E-post: roomviewsupport@crestron.com

Utanför USA och Kanada

Telefon: +1 201-367-1037

E-post: roomviewsupport@crestron.com

7

Bilaga: Ordlista

ANSI Lumens — En standard för mätning av ljusstyrkan. Det beräknas genom att dela upp en kvadratmeter bild i nio lika stora rektanglar, mäta luxvärdet (ljusstyrkan) i mitten av varje rektangel och beräkna genomsnittsvärdet för de nio punkterna.

Bildkvot — Den populäraste bildproportionen är 4:3 (4 genom 3). Tidiga TV- och databildsformat har bildproportionen 4:3, vilket innebär att bildens bredd är 4/3 gånger höjden.

Ljusstyrka — Mängden ljus som avges från en display eller projektdisplay eller projektor. Projektorns ljusstyrka mäts med ANSI lumens.

Färgtemperatur — Återgivning av vitt ljus. Lägre färgtemperatur antyder varmare (mer gult/rött) ljus medan högre färgtemperatur antyder ett svalare (mer blått) ljus. Standardenheten för färgtemperatur är Kelvin (K).

Komponentvideo — En metod att leverera video som består av luminanssignalen och två separata krominanssignaler och definieras av Y'Pb'Pr' för analoga komponenter och Y'Cb'Cr' för digitala komponenter. Komponentvideo finns på dvd-spelare.

Kompositvideo — En videosignal som kombinerar luma (ljusstyrka), chroma (färg), färgsynksignal (färgpreferens) och synk (horisontala och vertikala synkroniseringssignaler) till en signal vågform över ett enda trådar. Det finns tre format, nämligen NTSC, PAL och SECAM.

Komprimerad upplösning — Om ingångsbilderna har högre upplösning än den projektorns upplösning skalas bilden tills den passar projektorns egen upplösning. Kompression i digitala enheter innebär att en del bildinnehåll förloras.

Kontrastproportion — Andel ljusa och mörka värden i en bild, eller förhållandet mellan maximala och minimala värden. Det finns två metoder som används av projektorindustrin för mätning av förhållandet:

1 Helt Vit/Svart— mäter förhållandet ljusutmatning för en helt vit bild (full on), och ljusutmatningen för en helt svart (full off) bild.

2 ANSI — mäter ett mönster på 16 omväxlande svarta och vita rektanglar. Den genomsnittliga ljusutmatningen från de vita rektanglarna delas med den genomsnittliga ljusutmatningen från de svarta rektanglarna för fastställning av ANSI kontrastförhållandet.

Full på/av kontrasten är alltid högre än ANSI kontrasten för samma projektor.

dB – decibel – En enhet som används för att uttrycka den relativa skillnaden i ström eller intensitet, vanligen mellan två akustiska eller elektriska signaler, och motsvarar tio gånger den enkla logaritmen av förhållandet mellan två nivåer.

Diagonal skärm – En metod för mätning av storleken av en skärm eller en projicerad bild. Den mäter från ett hörn till motsatt hörn. En 2,75 m hög och 3,65 m bred duk har en diagonal på 4,6 m. Detta dokument antar att diagonalmåtten gäller det traditionella 4:3-förhållandet för datorbilden enligt ovanstående exempel.

DHCP – Dynamic Host Configuration Protocol – Ett nätverksprotokoll som gör det möjligt för en server att automatiskt tilldela en TCP/IP-adress till en enhet.

DLP® – Digital Light Processing™ – Reflekterande displayteknologi som utvecklats av Texas Instruments, med små manipulerade speglar. Ljus passerar genom ett färgfilter och skickas till DLP-speglar som arrangerar RGB-färgerna i en bild som projiceras på en skärm, även känt som DMD.

DMD – Digital Mikrospegelenhet – Varje DMD består av tusentals lutande, mikroskopiska aluminiumspeglar som monterats på en dold elektromagnet.

DNS – Domännamnssystem – En internetjänst som översätter domännamn till IP-adresser.

Brännvidd – Avståndet från linsens yta till dess brännpunkt.

Frekvens – Repetitions hastigheten i cykler per sekund elektriska signaler. Mäts i Hz (Hertz).

HDCP – High-Bandwidth Digital-Content Protection – En specifikation som utvecklats av Intel™ Corporation för att skydda digital underhållning över digitala gränssnitt, t.ex. DVI och HDMI.

HDMI – High-Definition Multimedia Interface – HDMI överför både okomprimerad högdefinitionsvideo, digitalt ljud och enhetens kontrolldata i en enda anslutning.

Hz (Hertz) – Frekvensenhet.

IEEE802.11 – En uppsättning med standard för wireless local area network (WLAN) kommunikation. 802.11b/g/n använder 2,4 GHz-bandet.

Keystone korrigerig – Anordning som korrigerar en förvriden bild (vanligen bred översida, smal undersida) för projicerad bild som orsakats av en felaktig projiceringsvinkel.

Maximalt avstånd — Avståndet från en skärmprojektor kan vara att projicera en bild som går att använda (tillräckligt ljus) i ett helt mörklagt rum.

Maximal bildstorlek — Den största bilden en projektor kan projicera i ett mörklagt rum. Detta begränsas vanligen av den optiska brännpunkten.

Minimialavstånd — Den närmaste position som en projektor kan fokusera en bild på en skärm.

NTSC — National Television Standards Committee. Nordamerikansk standard för video och utsändning med ett videoformat på 525 linjer vid 30 rutor per sekund.

PAL — Phase Alternating Line. En europeisk sändningsstandard för video och utsändningar med ett videoformat på 625 linjer vid 25 rutor per sekund.

Omvänd bild — En funktion som gör att du kan vända bilden horisontalt. Vid användning i normal framåtriktad projektmiljö visas text, bilder osv spegelvänt. Omvänd bild används vid bakprojektion.

RGB — Röd, grön, blå — används vanligen för att beskriva en skärm som kräver separata signaler för var och en av de tre färgerna.

SECAM — En fransk internationell sändningsstandard för video och utsändningar nära besläktad med PAL men med en annorlunda metod för sändning av färginformation.

SSID — Service Set Identifiers — Ett namn som används för att identifiera det särskilda trådlösa LAN som användare vill ansluta till.

SVGA — Super Video Graphics Array, super placering av videografik — 800 x 600 bildpunkter.

SXGA — Super Ultra placering av grafik — 1280 x 1024 bildpunkter.

UXGA — Ultra Extended Graphics Array, ultra utökad placering av grafik — 1600 x 1200 bildpunkter.

VGA — Video Graphics Array — 640 x 480 bildpunkter.

WEP — Wired Equivalent Privacy — Detta är en metod för kryptering av kommunikationsdata. Krypteringsnyckeln skapas och meddelas endast till kommunikationsanvändare så att kommunikationsdata inte kan dekrypteras av tredje part.

XGA — Extended Video Graphics Array — 1024 x 768 bildpunkter.

WXGA — Wide Extended Graphics Array — 1280 x 800 bildpunkter.

Index

A

- Anslutning av projektorn
 - HDMI-kabel 19
 - Kommersiell RS232 kontrollbox 30
 - Ljudkabel 27
 - MHL-kabel 23
 - RJ45-kabel 29
 - RS232-kabel 21
 - RS232-kabel (9-stifts D-sub hona till hona pin2-3 swap) 30
 - Strömssladd 18, 19, 20, 21, 23, 26, 27, 28, 29, 30
 - Till dator 18
 - USB-A till mini-USB-B-kabel 18
 - USB-A till USB-B-kabel 20
 - USB-flashdisk 28
 - VGA till VGA-kabel 18, 26
- Anslutningsportar
 - HDMI-A/MHL-kontakt för stöd för MHL-funktion 17
 - HDMI-B-anslutning 17
 - Kompositvideokontakt 17
 - Ljud höger kanal inmatningskontakt 17
 - Ljud vänster kanal inmatningskontakt 17
 - Ljud-A ljudingång 17
 - Ljud-B inmatningskontakt 17

- Ljudutgång 17
- Mikrofonanslutning 17
- Mini USB (Mini typ B) 17
- Nätkabelkontakt 17
- RJ-45-kontakt 17
- RS232-kontakt 17
- USB typ A-kontakt för USB-betraktningsskärmen 17
- USB typ B-kontakt (DoUSB) för USB-bildskärm 17
- VGA utgång (genomkoppling av bildskärmen (monitor loop-through)) 17
- VGA-A ingång (D-sub) 17
- VGA-B ingång (D-sub) 17

B

- Byte av lampa 135

D

- Dell kontakta 147, 149

F

- Felsökning
 - Kontakta Dell 130
- Fjärrkontroll 12

H

Huvudenhet 7
10 W högtalare 7
Fokusring 7
IR-mottagare 7
Kamera 7
Lamphölje 7
Lamp-LED 7
Lins 7
Strömbrytare 7
Temperatur-LED 7

I

Int.akt. penna
Batteri 52
Handledsrem 52
Pennspets 52
Strömbrytare 52
Strömindikator 52

J

Justering av projektorns fokus 9
Fokusring 9

K

Kontakta Dell 5, 133, 135

O

OSD-meny
AUTOJUST. 34
AVANCERAD 37
HJÄLP 50

INGÅNGSVAL 32
INGÅNGSKÄLLA FLERA
SKÄRMAR 33
INGÅNGSVAL USB 34
LJUD EQ 36
Ljudvolym 36
LJUSSTYRKA/KONTR. 35
SPRÅK 50
VIDEOLÄGE 35

S

Specifikationer

Antal bildpunkter 141
Bildkvot 141
Bullernivå 142
Färghjulshastighet 141
I/O-kontakter 143
Intern flash 141
IR-pennans mått 142
IR-pennans vikt 142
Kontrastförhållande 141
Ljud 142
Ljusstyrka 141
Ljusventil 141
Mått 142
Miljöbetingade 142
Projektionsavstånd 141
Projektionslins 141
Projektionsskärmsstorlek 141
Projektorns vikt 142
RS232-protokoll 145
Strömförbrukning 142
Strömförsörjning 141
Uniformitet 141
Videokompatibilitet 141

Visningsbar färg 141

support

kontakta Dell 147, 149

T

telefonnummer 147